



**Buren Systems International BV**

Professionele flatscreen arms

15-1



2011

**Flatscreen LCD – TFT multifunctionele zwenkarmen  
Sidewinder – Cobra – Copperhead – Viper  
LCD Standaards - Slatwall - Wand - Wandrail en Toolbar Systemen  
PROFESSIONELE OPLOSSINGEN**

# Sidewinder

Flatscreen Arms



De Sidewinder Flatscreen armen zijn vervaardigd uit massief solide geanodiseerd aluminium en voorzien van messing lagerbussen voor een gegarandeerde lange levensduur bij intensief 24uurs gebruik.

Alle draaipunten kunnen met een High-Tech bout en lager verbinding op gewenst bedieningscomfort en/of gewicht van het scherm tot 15kg. worden ingesteld. (voor schermen met hoger gewicht optioneel leverbaar)

De praktisch onverwoestbare constructie die volledig uit massief edelmetaal is samengesteld kent geen vervorming, verzwakking of verlaging in functionaliteit na jarenlang eigenlijk intensief gebruik.

Sidewinder Flatscreen armen zijn leverbaar op een tafel standaard met enkele arm in mini, midi of maxi uitvoering en als dubbele arm voor side to side of back to back uitvoering met enkele arm of met de diverse extensies. Alle typen armen zijn tevens leverbaar met muur-/toolbar of wandrail bevestiging en toebehoren en zijn allen uitgevoerd met een VESA 75x75 en 100x100mm. aansluiting



Standaard: Vesaplaat Semi Quick - Release aansluiting.



Optie: Auto Quick-Release aansluiting.



Messing lagerbus in de draaipunten met inbusbout klem inrichtingen en High-Tech extensie arm verbinding.

# Sidewinder

Voor Allround Multi Monitor gebruik

Modellen voor tafel standaard, massief aluminium post Ø38mm. x 400mm. of 300mm., arm houder traploos in hoogte instelbaar met draaiknop, traploos op gewenste hoogte te blokkeren. VESA adapter met zwenk- kantel- en roteer functies. Prijzen van Sidewinder armen exclusief tafelpost en tafelbevestiging.

## Sidewinder Post Mounts:

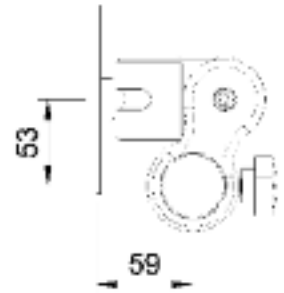
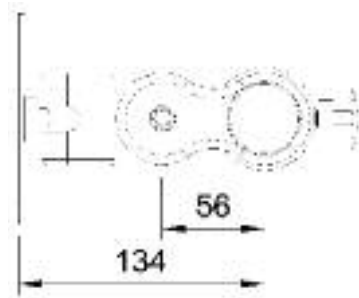

Art.nr. 6FSA810100 Sidewinder Mini LCD arm, max./min. uitslag 134/59mm

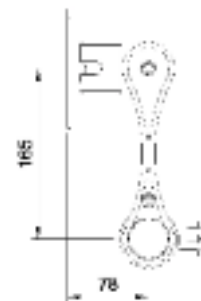
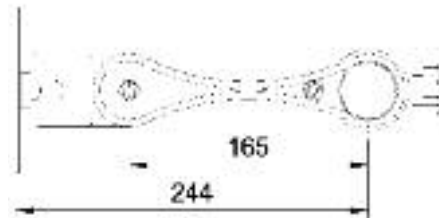

Art.nr. 6FSA8301000 Sidewinder Midi LCD arm, max./min. uitslag 244/78mm.

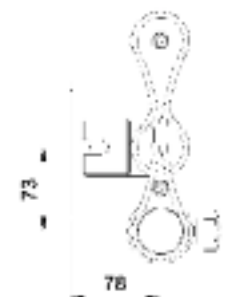
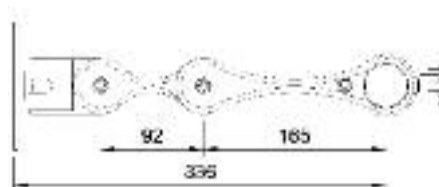

Art.nr. 6FSA8501000 Sidewinder Mini/Maxi LCD arm, max./min. uitslag 336/78mm.

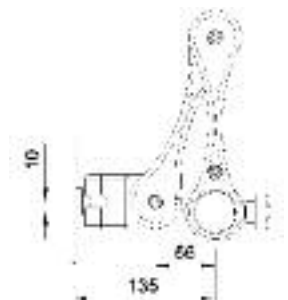
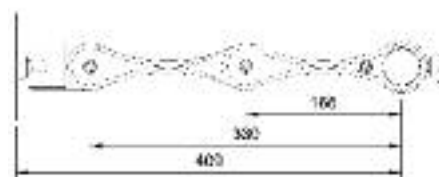

Art.nr. 6FSA8701 Sidewinder Maxi/Maxi LCD arm, max./min. uitslag 409/135mm

# Sidewinder

side to side / back to back: Zijdelingse of ruggelingse opstelling van twee schermen

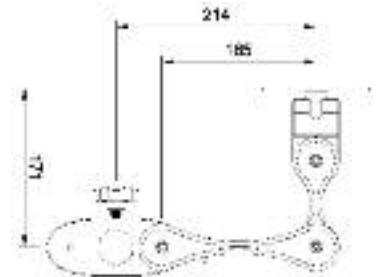
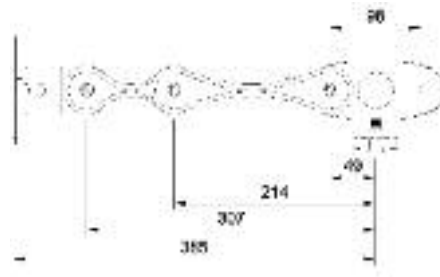

Art.nr. [6FSA8561005](#) Sidewinder Dubbele Mini/Maxi LCD arm, max./min. uitslag 307/214mm.\*

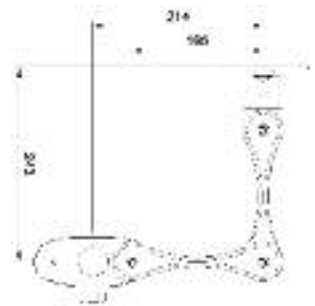
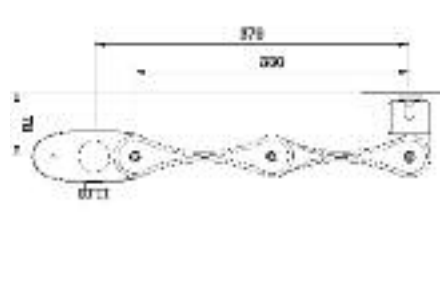

Art.nr. [6FSA 8761005](#) Sidewinder Dubbel Maxi/Maxi LCD arm, max./min. uitslag 397/214mm.\*

\*Min./max. uitslag maten bij zijdelings gebruik van twee stuks 19 tot 22" schermen naast elkaar, voor back to back opstelling zie maten vorige pagina bij enkele armen mini/maxi en maxi/maxi.



Sidewinder & Cobra tafel standards, massief aluminium post met blad doorvoer- of tafelklem bevestiging.

Art.nr. [6FSA1000614.4D](#)  
Post 400mm.M12  
Post 300mm.M12

Art.nr. [6FSA1003514.4D](#)  
Post 400mm. M12 Grommet fitting  
Post 300mm. M12 Grommet fitting

Art.nr. [6FSA1000714.4C](#)  
Post 400mm.Tafelklem  
Post 300mm.Tafelklem

Art.nr. [6FSA1003012.30](#)  
Extensie post  
300mm.

Art.nr. [6FS1004214.4C](#)  
Post  
400mm.Tafelklem  
Post  
300mm.Tafelklem

# Sidewinders

In uitvoering VESA adapter met Auto Quick-Release (QR)



**Uniek FLATSCREEN ARMS Auto Quick-Release systeem,**  
met simpele druk op de knopjes wordt de VESA plaat adapter ontkoppeld van de armbevestiging.

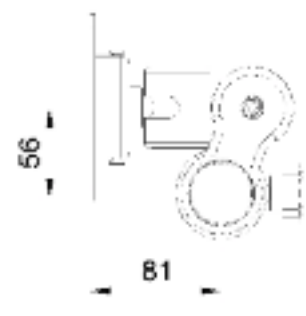
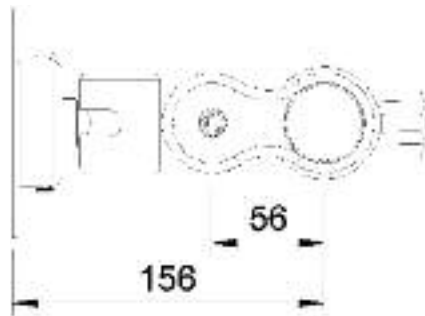

Art.nr. [6FSA8103000](#) Sidewinder Mini LCD arm **QR**, max./min. uitslag 156/81mm.

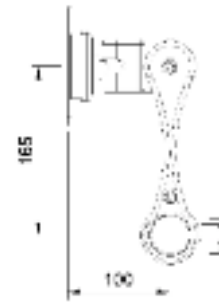
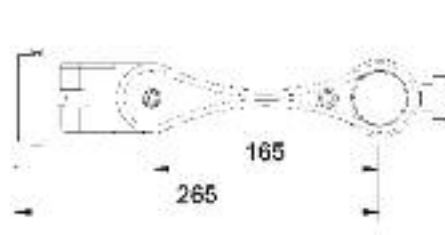

Art.nr. [6SFA8303000](#) Sidewinder Midi LCD arm **QR**, max./min. uitslag 265/100mm.

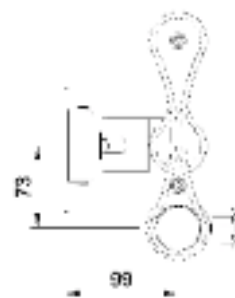
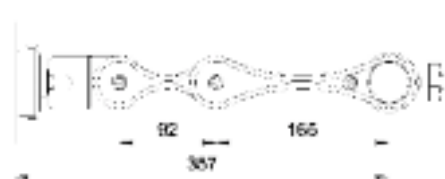

Art.nr. [6FSA8503000](#) Sidewinder Mini/Maxi LCD arm **QR**, max./min. uitslag 357/99mm.

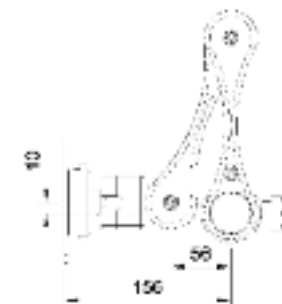
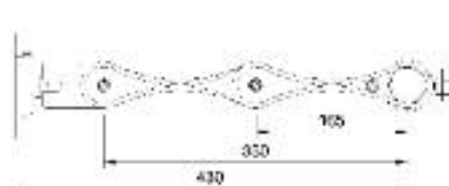

Art.nr. [6FSA8703000](#) Sidewinder Maxi/Maxi LCD arm **QR**, max./min. uitslag 430/99mm.

# Sidewinders

Side to side / back to back QR: Zijdelingse of ruggelingse opstelling van twee schermen

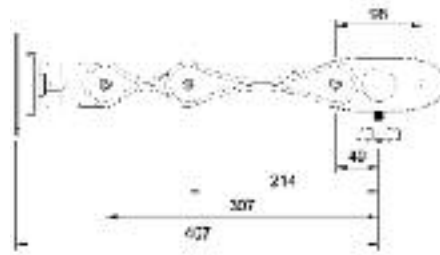

Art.nr. [6FSA8563005](#) Sidewinder **QR** Dubbele Mini/Maxi LCD arm, max./min. uitslag 407/100mm.

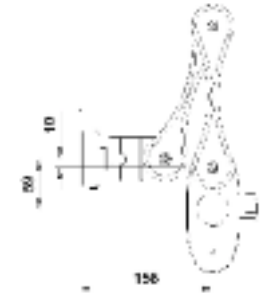
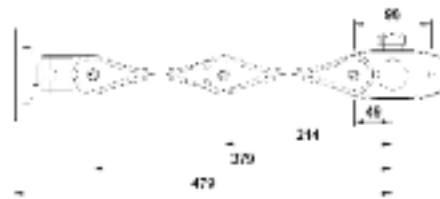

Art.nr. [6FSA8763005](#) Sidewinder **QR** Dubbele Maxi/Maxi LCD arm, max./min. uitslag 479/156mm.\*

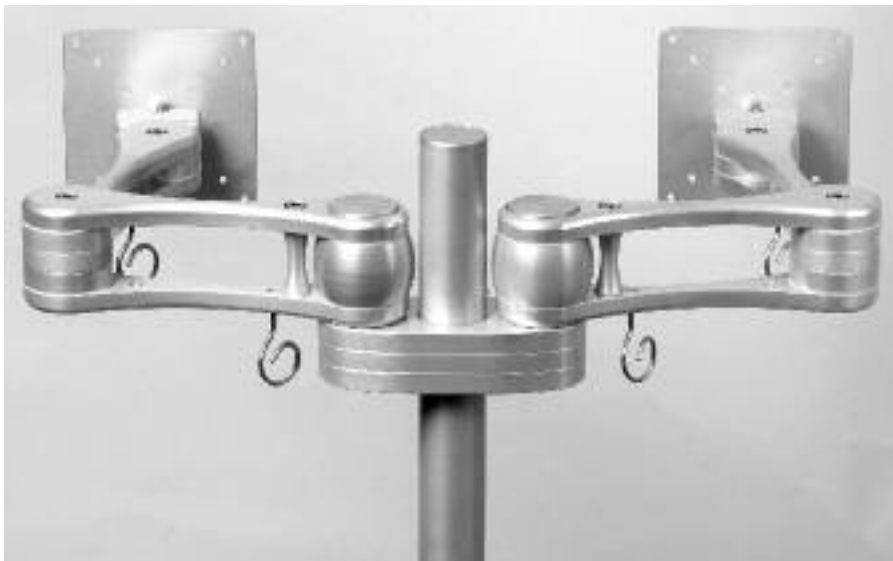

## Sidewinder BTB accessoires:



Art.nr. [6FSA9952.055.1](#)  
BTB adapter voor 2 enkele  
Sidewinder of Cobra armen

# Sidewinder

FLATSCREEN SLATWALL ARMS



Sidewinder wandrail en toolbar LCD/TFT armen zijn voorzien van een universeel instelbare bevestigings-adapter welke op praktisch elke willekeurige wandrail, functierail of toolbar passend kan zijn. De inhaak passing is met een stelschroef justeerbaar, de standaard maximale spanwijdte kan mogelijk voor afwijkende formaten worden aangepast.



Art.nr. [6FSA8141.675](#) Sidewinder Slatwall Mini LCD arm, max./min. uitslag 121/43mm.

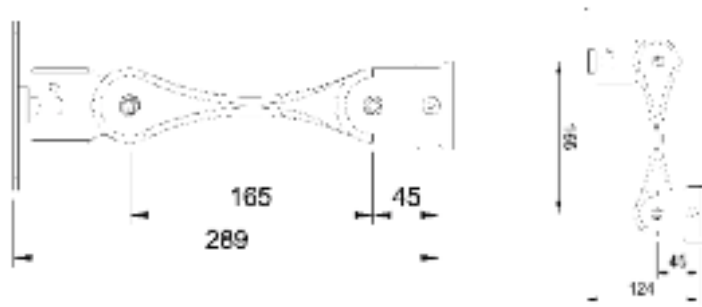

Art.nr. [6FSA8341.675](#) Sidewinder Slatwall Midi LCD arm, max./min. uitslag 289//124mm

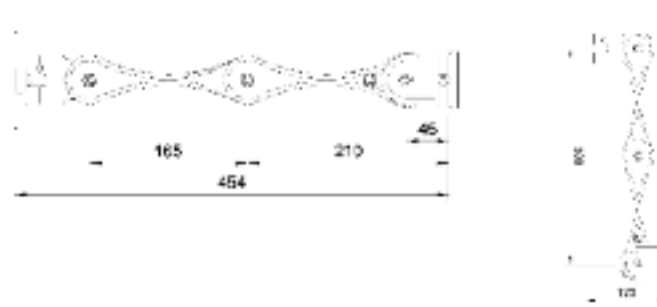
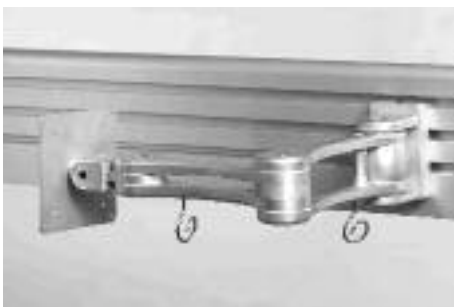

Art.nr. [6FSA8741.675](#) Sidewinder Slatwall Maxi/Maxi LCD arm, max./min. uitslag 454/123mm.

# Sidewinder

Slatwall in uitvoering VESA adapter met Auto Quick-Release (QR)



**Uniek FLATSCREEN ARMS Auto Quick-Release systeem**, met simpele druk op de knopjes wordt de VESA plaat adapter ontkoppeld van de armbevestiging.

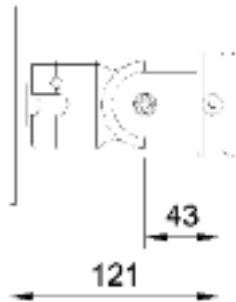

Art.nr. [6FSA8143.675](#) Sidewinder QR Slatwall Mini LCD arm, max./min. uitslag 121/43mm.

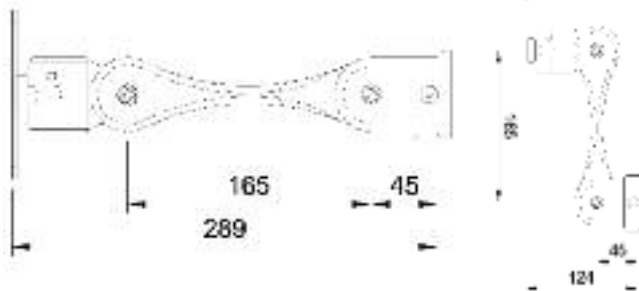

Art.nr. [6FSA8343.675](#) Sidewinder QR Slatwall Midi LCD arm, max./min. uitslag 289//124mm.

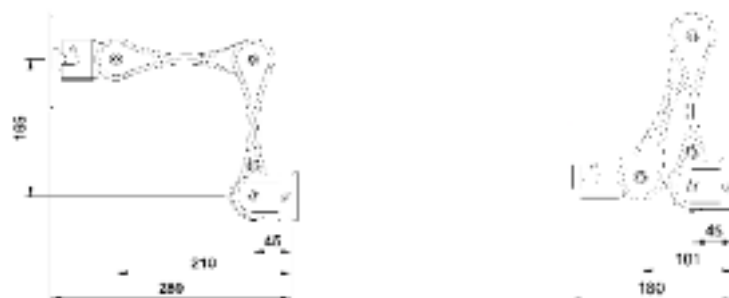
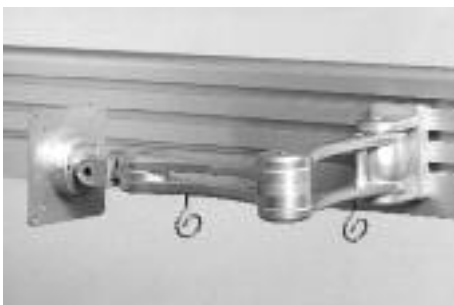

Art.nr. [6FSA8743.675](#) Sidewinder QR Slatwall Maxi/Maxi LCD arm, max./min. uitslag 454/123mm.

# Cobra

Flatscreen Arms

**Cobra Flatscreen Armen...Superieure Kwaliteit en Uitermate Solide**



Modellen voor tafel standaard, massief aluminium post Ø38mm. x 400mm. of 300mm., arm houder traploos in hoogte instelbaar met draaiknop, traploos op gewenste hoogte te blokkeren. VESA adapter met zwenk- kantel- en roteer functies. Prijzen van Cobra armen exclusief tafel-post en tafel-bevestiging.

De extensie arm van de **Cobra** Flatscreen arm is in neigingshoek instelbaar waardoor het beeldscherm in hoogte instelbaar wordt zonder dit via de aluminium post te doen. Een handzaam drukknop systeem maakt het mogelijk de extensie arm en de Vesa adapter onafhankelijk van elkaar in een gewenste hoogte in te stellen.



Standaard met **Semi-Quick-Release** afneembare VESA adapter plaat en messing lagerbus verbinding.



De Cobra LCD arm is multifunctioneel verstelbaar, solide High Tech constructie uit duurzaam aluminium vervaardigd, verbindingen en draipunten met hoogwaardige precisie passing zijn met een verfijnd druklager systeem op gewicht instelbaar en blokkeerbaar.

# Cobra

Flatscreen Arms

Standaard met **Semi-Quick-Release** afneembare VESA adapter plaat en messing lagerbus verbinding. Draaipunten tweezijdig opgesloten voor een absolute spelingvrije constructie, duurzaam bij intensief gebruik.



## Cobra Single Arm Post Mounts:

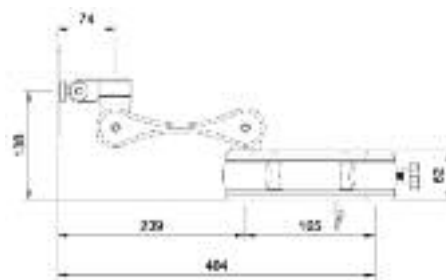

Art.nr. [6FSA7701000](#) Cobra standaard LCD arm, max./min. uitslag 404/156mm.

## Cobra Double Arm Post Mounts:

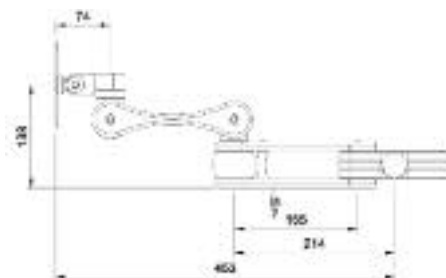

Art.nr. [6FSA7761000](#) Cobra standaard **Double** LCD arm, max./min. uitslag 453/205mm

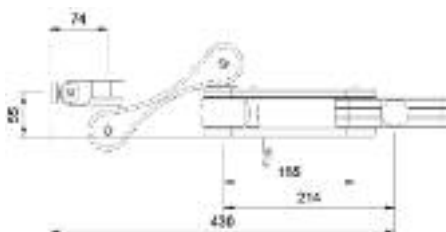

# Cobra

In uitvoering VESA adapter met Auto Quick-Release (QR)



**Uniek FLATSCREEN ARMS Auto Quick-Release systeem**, met simpele druk op de knopjes wordt de VESA plaat adapter ontkoppeld van de armbevestiging.

## Cobra Single Arm Post Mounts:

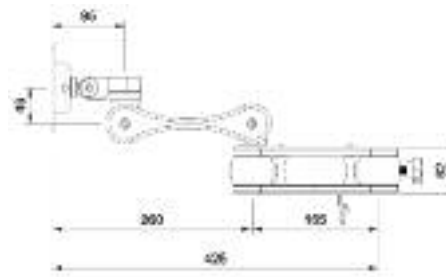

Art.nr. [6FSA7703000](#) Cobra **QR** LCD arm, max./min. uitslag 425/177mm.

## Cobra Double Arm Post Mounts:

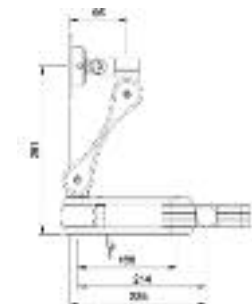
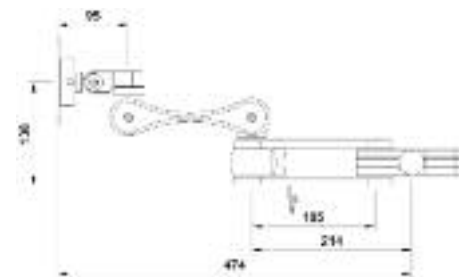

Art.nr. [6FSA7763000](#) Cobra **QR** Double LCD arm, max./min. uitslag 474/226mm.

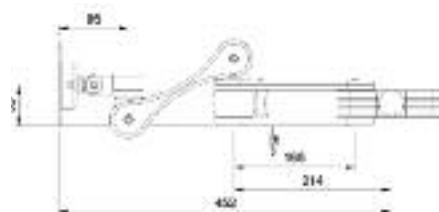

# Copperhead

Flatscreen Arms



**CopperHead** LCD armen strak design en hoogwaardige kwaliteit.

Vervaardigd uit massief solide geanodiseerd aluminium en voorzien van messing lagerbussen voor een gegarandeerde lange levensduur zonder vervorming of verzwakking bij intensief gebruik.

Alle draaipunten kunnen met een High-Tech bout en lager verbinding op gewenst bedieningscomfort en/of gewicht van het scherm tot 12kg. worden ingesteld. (voor schermen met hoger gewicht optioneel leverbaar)

CopperHead Flatscreen armen zijn leverbaar op een tafel standaard met enkele arm in mini, midi, maxi en **maxi triple** uitvoering of als dubbele arm voor side to side of back to back uitvoering. Alle typen armen zijn tevens leverbaar met muur-/toolbar of wandrail bevestiging + toebehoren en zijn allen uitgevoerd met een VESA 75x75 en 100x100mm. aansluiting .

Prijzen van Copperhead armen zijn exclusief tafelpost.



Standaard met **Semi-Quick-Release** afneembare VESA adapter plaat en messing lagerbus verbinding.

**Volledig:**

- Kantelbaar
- Zwenkbaar
- Roteerbaar



# Copperhead

Flatscreen Arms

## CopperHead Single Arm Post Mounts:

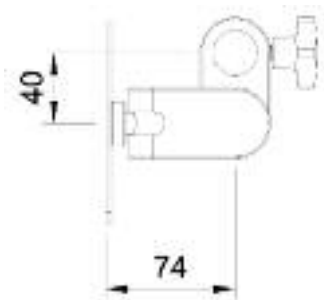
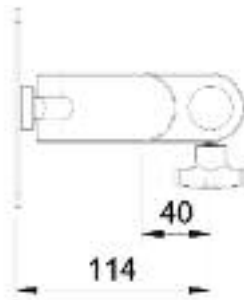

Art.nr. [6FSA6101000](#) CopperHead korte LCD arm, max./min. uitslag 114/74mm.

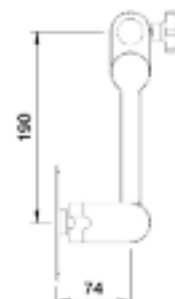
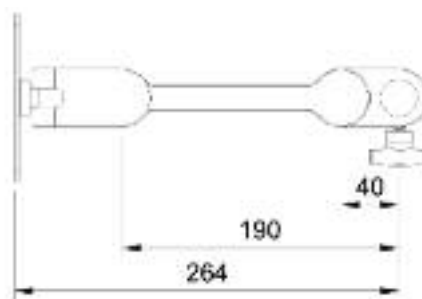

Art.nr. [6FSA6301000](#) CopperHead Midi LCD arm, max./min. uitslag 264/74mm.

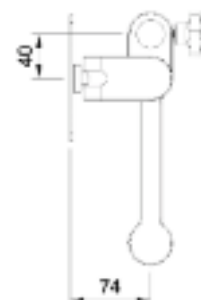
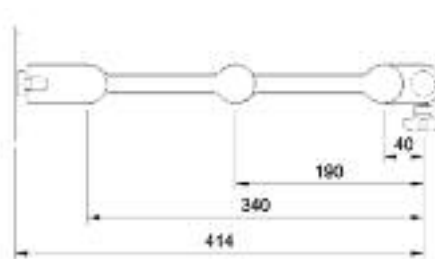

Art.nr. [6FSA6701000](#) CopperHead Maxi LCD arm, max./min. uitslag 414/74mm.

## CopperHead Double Arm Post Mounts:

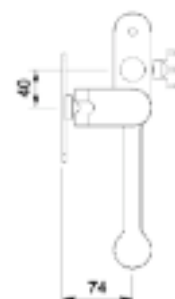
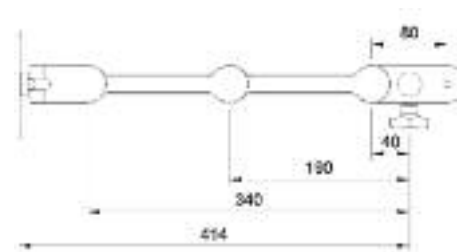

Art.nr. [6FSA6761000](#) CopperHead Double Maxi LCD arm, max./min. uitslag 414/74mm.

# CopperHead

in uitvoering VESA adapter met Auto Quick-Release (QR QR)



**Uniek FLATSCREEN ARMS Auto Quick-Release systeem**, met simpele druk op de knopjes wordt de VESA plaat adapter ontkoppeld van de armbevestiging.



## CopperHead Single Arm QR Post Mounts:

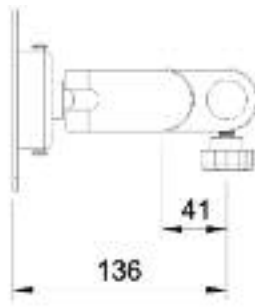

Art.nr. [6FSA6103000](#) CopperHead Mini LCD arm **QR**, max./min. uitslag 136/74mm.

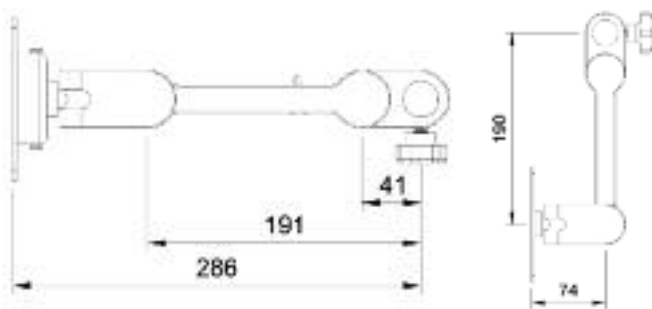

Art.nr. [6FSA6303000](#) CopperHead Midi LCD arm **QR**, max./min. uitslag 286/74mm.

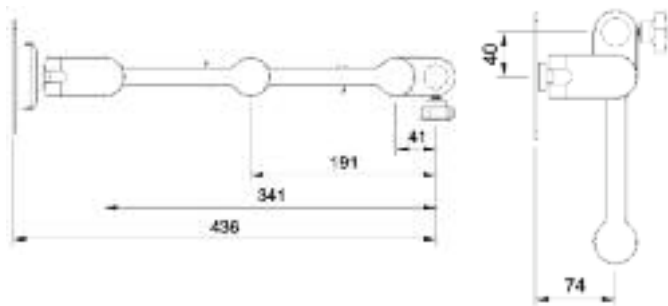

Art.nr. [6FSA6703000](#) CopperHead Maxi LCD arm **QR**, max./min. uitslag 436/74mm.

## CopperHead Double Arm Post Mounts:

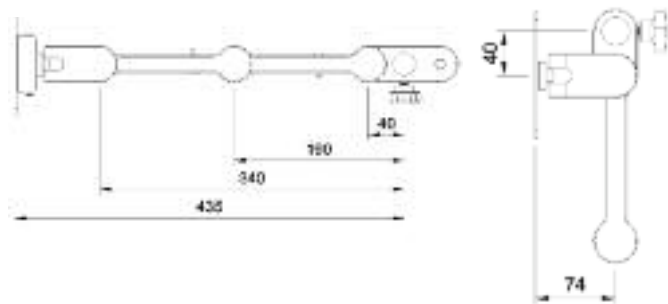

Art.nr. [6FSA6763000](#) CopperHead Double Maxi LCD arm **QR**, max./min. uitslag 435/74mm.

# Copperhead

SlatWall Mount

Wand - Wandrail en Toolbar Systemen



CopperHead wandrail en toolbar LCD/TFT armen zijn voorzien van een **universeel instelbare** bevestigings-adapter welke op praktisch elke willekeurige wandrail, functierail of toolbar passend kan zijn. De inhaak passing is met een stelschroef justeerbaar, de standaard maximale spanwijdte kan mogelijk voor afwijkende formaten worden aangepast.

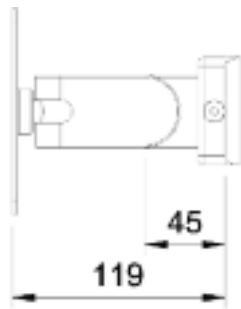

Art.nr. [6FSA6141.675](#) CopperHead Slatwall Mini LCD arm, max./min. uitslag 119/45mm.

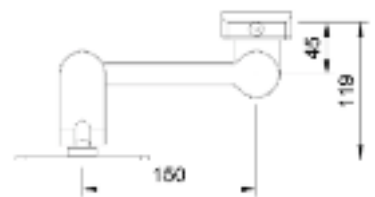
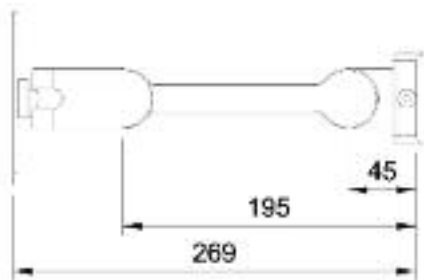

Art.nr. [6FSA6341.675](#) CopperHead Slatwall Midi LCD arm, max./min. uitslag 269/150mm

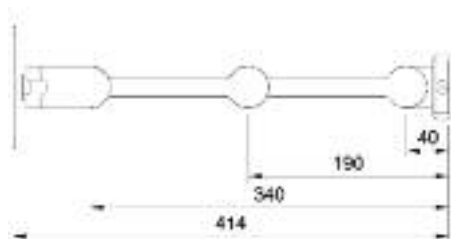

Art.nr. [6FSA6741.675](#) CopperHead Slatwall Maxi LCD arm, max./min. uitslag 414/114mm.

# Copperhead

Slatwall Mount

**Auto Quick-Release (QR)**

Wand - Wandrail en Toolbar Systemen



**Uniek FLATSCREEN ARMS Auto Quick-Release systeem**, met simpele druk op de knopjes wordt de VESA plaat adapter ontkoppeld van de armbevestiging.

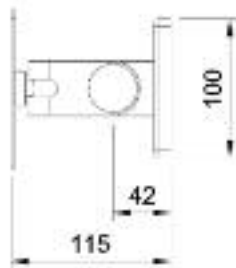

Art.nr. [6FSA6143.675](#) CopperHead Slatwall **QR** Mini LCD arm, max./min. uitslag 115/42mm.

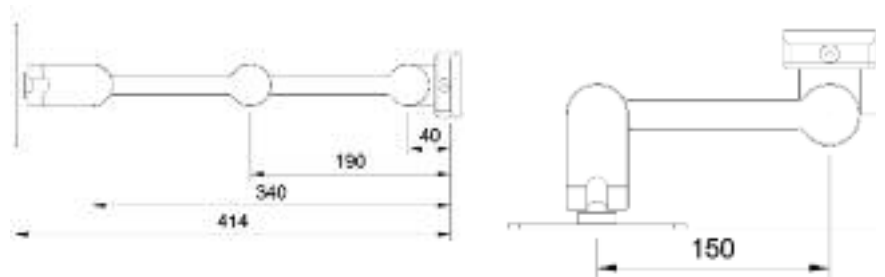

Art.nr. [6FSA6343.675](#) CopperHead Slatwall **QR** Midi LCD arm, max./min. uitslag 269/119mm.

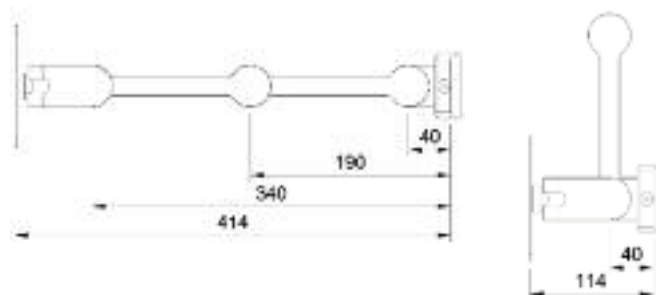

Art.nr. [6FSA6743.675](#) CopperHead Slatwall **QR** Maxi LCD arm, max./min. uitslag 414/114mm

# Viper

Flatscreen Arms



Viper LCD armen, hoogwaardig massief aluminium profiel, naturel geanodiseerd, duurzaam samengesteld en gegarandeerde lange levensduur tegen een relatief laag prijsniveau. De samenstelling is gelijk aan alle andere Flatscreen Arms® producten, de arm wordt geleverd met een aluminium

post Ø40x400 of 300mm. Lengte. Voor bevestiging kunt u kiezen uit een tafelklem of blad-doorvoer bevestiging. De afneembare, semi-quick release VESA plaat is voorzien van een 75 en 100mm. aansluiting voor het beeldscherm, is kantelbaar, zwenkbaar en roteerbaar. Prijzen van de Viper armen zijn exclusief tafelpost.

## Viper single Arm Post Mounts:



Art.nr. [6FSA6001000](#) Viper Mini LCD arm, max./min. uitslag 85/43mm.

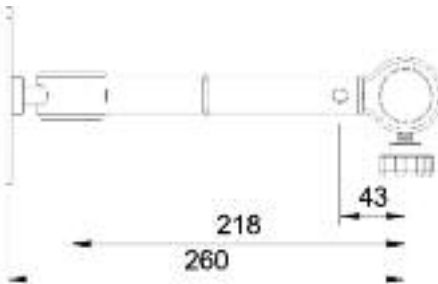

Art.nr. [6FSA6201000](#) Viper Midi LCD arm, max./min. uitslag 260/119mm.



Art.nr. [6FSA6601000](#) Viper Maxi LCD arm, max./min. uitslag 435/74mm.

# Viper

Flatscreen Arms

## Auto Quick-Release (QR)



**Uniek FLATSCREEN ARMS Auto Quick-Release systeem**, met simpele druk op de knopjes wordt de VESA plaat adapter ontkoppeld van de armbevestiging.

### Viper single Arm QR Post Mounts:



Art.nr. [6FSA6003000](#) Viper Mini **QR** LCD arm, max./min. uitslag 85/43mm.

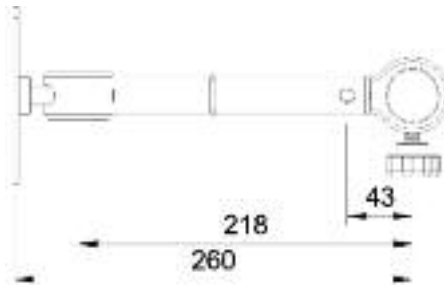

Art.nr. [6FSA6203000](#) Viper Midi **QR** LCD arm, max./min. uitslag 260/119mm



Art.nr. [6FSA6603000](#) Viper Maxi **QR** LCD arm, max./min. uitslag 435/74mm.

# Viper

Double Maxi Flatscreen arms



Viper double Maxi arm inzetbaar als side to side of Back to Back oplossing, te plaatsen op een enkele post, gelijkmatig in hoogte verstelbaar, uittrekbaar, zwenkbaar, kantelbaar en elke Vesa plaat is roteerbaar.

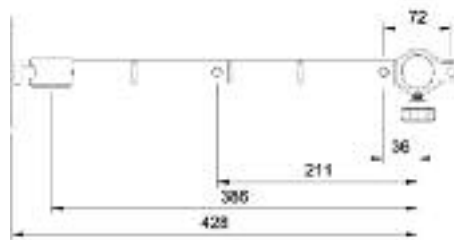

Art.nr. [6FSA6661000](#) Viper Double Maxi LCD arm, max./min. uitslag 428/74mm.



Art.nr. [6FSA6663000](#) Viper Double Maxi QR LCD arm, max./min. uitslag 428/74mm.

# Viper

Flatscreen arms

Wand - Wandrail & Toolbar Systemen



Viper wandrail en toolbar LCD/TFT armen zijn voorzien van een **universeel instelbare** bevestigings-adapter welke op praktisch elke willekeurige wandrail, functierail of toolbar passend kan zijn. De inhaak passing is met een stelschroef justeerbaar, de standaard maximale spanwijdte kan mogelijk voor afwijkende formaten worden aangepast.

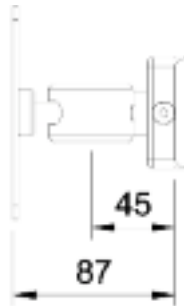

Art.nr. [6FSA6041675](#) Viper Slatwall Mini LCD arm, max./min. uitslag 87mm.

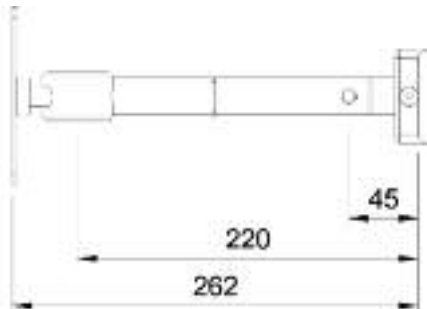

Art.nr. [6FSA6241675](#) Viper Slatwall Midi LCD arm, max./min. uitslag 262/114mm.

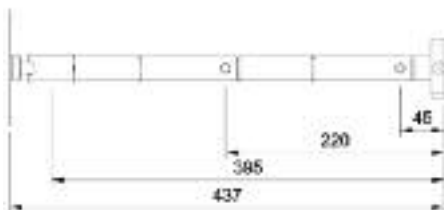

Art.nr. [6FSA6641675](#) Viper Slatwall Maxi LCD arm, max./min. uitslag 437/114mm.

# Viper

Flatscreen Arms Auto Quick-Release (QR)



**Uniek FLATSCREEN ARMS Auto Quick-Release systeem**, met simpele druk op de knopjes wordt de VESA plaat adapter ontkoppeld van de armbevestiging.

## (QR)Wand - Wandrail en Toolbar Systemen

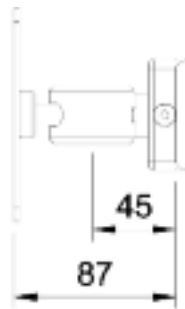

Art.nr. [6FSA6043675](#) Viper Slatwall **QR** Mini LCD arm, max./min. uitslag 87mm.

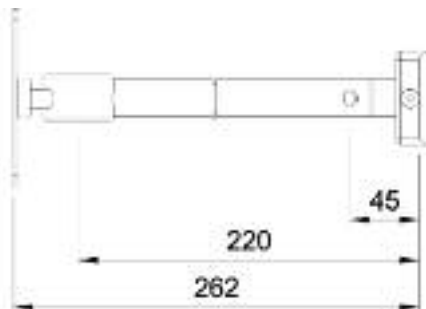

Art.nr. [6FSA6243675](#) Viper Slatwall **QR** Midi LCD arm, max./min. uitslag 262/114mm.

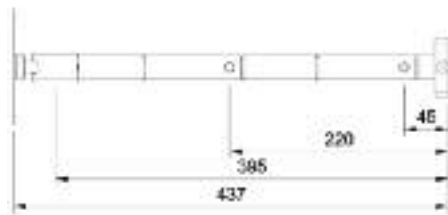

Art.nr. [6FSA6643675](#) Viper Slatwall **QR** Maxi LCD arm, max./min. uitslag 437/114mm.

# Special Products

## Flatscreen Arms



**Mantis** een stijlvolle LCD arm met gaslift compensatie en extra groot bereik. Zeer lichte bediening voor een probleemloze verstelling op de juiste werkhoogte en diepte.

Mantis LCD armen zijn vervaardigd uit duurzaam massief aluminium-profiel, glanzend geanodiseerd en afgewerkt met een krasvaste oppervlakte behandeling.



**FourScreen** zeer solide LCD standaard voor 4 zware schermen tot 24". Traploze hoogte en breedte verstelling van de LCD arm met volledig verstelbare vesaplaat adapters.

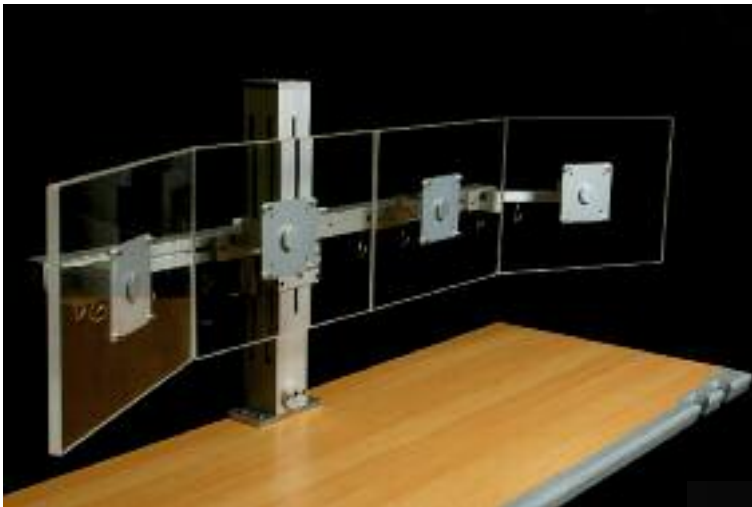

Maximaal tot 2 x 4 schermen uitbreidbaar, ergonomisch in radius instelbaar. Solide tafelsokkel-montageplaat voor een trillingsvrije en stabiele opstelling.

### **SixScreen Back to Back.**

Onafhankelijk in hoogte verstelbare en rugelings geplaatste LCD armen, elk met 3 Vesa adapters voor Back to Back plaatsing van 6 x 24" monitor.



# Special Products

## Flatscreen Arms

Gaslift-Vesa is een uniek adaptersysteem welk op een standaard LCD arm van FlatScreenArms® geplaatst kan worden.

De cilindrische buis is voorzien van een ingebouwde gasveer met automatisch blokkeermechaniek.



De Gaslift-Vesa kan eenvoudig op de universele bajonet aansluiting van de vesaplaathouder worden bevestigd.

Moeiteloze en traploze hoogte verstelling wordt mogelijk met de Vesa-Gaslift van FlatScreenArms® waarbij de bestaande kantel- zwenk- en rotatiefuncties behouden zijn gebleven.

Uitvoering in massief naturel geanodiseerd aluminium.





# BUREN SYSTEMS INTERNATIONAL BV

*Specialist in speciale werkplekken  
24/7 inrichten*



## Welkom bij Buren Systems International BV

Onze nieuwe catalogus bevat producten welke zijn ontworpen en ontwikkeld in samenwerking met eindgebruikers, ergotherapeuten, werkplek analisten, ontwerpers en leveranciers van technische componenten. Onze catalogus bevat veel standaard ergonomische werktafels en ander kantoor / werkplek meubilair, echter elk jaar worden weer nieuwe speciaal vervaardigde werktafels of ander meubilair ontwikkeld, welke speciaal zijn toegesneden naar de individuele gebruiker, toepassing of taak. Wij zien milieuvriendelijkheid en de verzekering voor een goede arbeidsomgeving als een collectieve taak, laten we er samen iets aan doen om ook uw werkdag te veraangename.

## Catalogi Buren Systems International BV

- |     |   |      |                                    |
|-----|---|------|------------------------------------|
| 1   | Kantoor - technisch meubilair Hillebrand              | 10   | Teken technische accessoires       |
| 2   | Kantoor - technisch meubilair BSI / BST               | 11   | Scheidingswanden                   |
| 3   | Kantoor -technisch / administratief meubilair Ana2mi  | 11-1 | Opzetwanden                        |
| 4   | Kantoor - administratief meubilair Hillebrand         | 12   | Verlichting                        |
| 4-1 | Sta - zit vergadertafels & standaard kantoormeubilair | 13   | Opbergmeubelen en thuiswerkplekken |
| 5   | Meldtafels/Meldkamer inrichting                       | 13-1 | Archief & Magazijn opbergrekken    |
| 6   | Ergonomie in industrie                                | 13-2 | Gereedschap organisatie middelen   |
| 7   | Interieurbouwer comfort                               | 14   | Ergonomische stoelen               |
| 8   | Zorg en techniek                                      | 15   | Ergonomische accessoires           |
| 9   | Educatief   | 15-1 | Professionele flatscreen armen     |

## Buren Systems International BV

Adriaen Banckertstraat 16  
3115 JE Schiedam

Tel: 010-409 18 28  
Fax: 010-273 33 23

Email: [info@burensystems.com](mailto:info@burensystems.com)  
Site: [www.burensystems.com](http://www.burensystems.com)



Buren Systems International BV streeft constant naar een hoog kwaliteitsniveau van haar producten en diensten. Buren Systems International BV heeft dit beleid verwoord in een kwaliteitssysteem. Via ISO 9001 wordt dit vastgelegd en gecontroleerd.

Altijd boven verwachting presteren. We stellen hoge eisen aan kwaliteit bij alles wat we doen, zowel wat betreft materiaal en duurzaamheid als ergonomie en design. Ons streven is om onze klanten altijd kwaliteit boven verwachting aan te bieden.