



Buren Systems International BV

Interieurbouwers Comfort



7

2011

PERFECT
IN
TECHNIEK

Hillebrand

Interieurbouwers comfort: Complete onderstellen zonder bladen op maat gemaakt?!!



Hillebrand Jobline, raster hoogte instelling traploos 620-820mm. 2poots frame. C of T poot onderstel met bladdragerframe. Design serie met verticale kabelgoten en geperforeerde afdekkappen eventueel in accentkleur gecombineerd. Dwarstraverse direct onder werkblad volledige beenruimte. NEN 2449

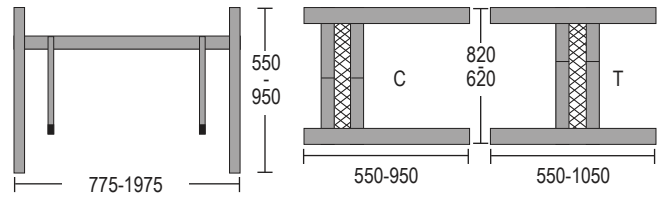

Serie 1028172.... Enkele voorbeelden:

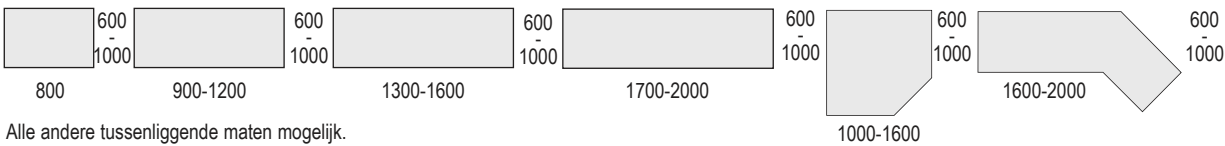

Alle andere tussenliggende maten mogelijk.



Hillebrand Jobline, slinger hoogteverstelling traploos 620-820mm. of 680-880mm., telescopische slinger links of rechts monteerbaar. 2poots frame. C of T poot onderstel met bladdragerframe. Design serie met verticale kabelgoten en geperforeerde afdekkappen eventueel in accentkleur gecombineerd. Dwarstraverse direct onder werkblad volledige beenruimte. NEN 2449

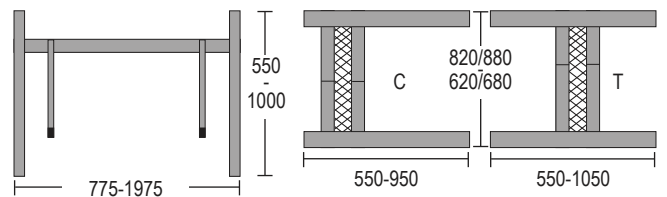

Serie 1028173.... Enkele voorbeelden:

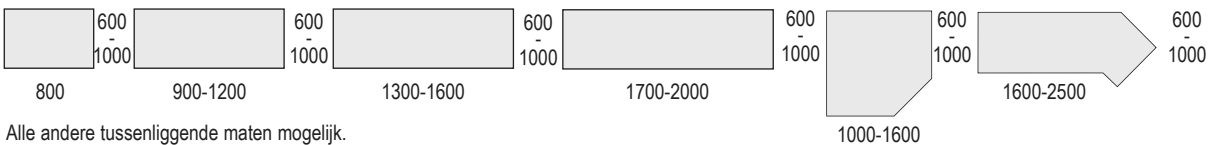

Alle andere tussenliggende maten mogelijk.



Hillebrand Jobline, elektrische hoogteverstelling traploos 620-1300mm. (programmeerbaar). 2poots frame. Sta/Zit 2 motoren! C of T poot onderstel met bladdragerframe. Design serie met verticale kabelgoten en geperforeerde afdekkappen eventueel in accentkleur gecombineerd, 140kg., 45mm. /seconde. Dwarstraverse met zichtschot ver achterin geplaatst, ruime beenruimte volgens NEN normering. NEN 2441

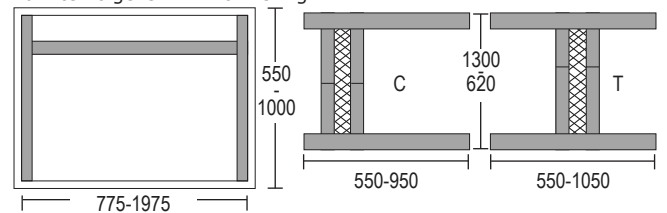

Serie 1028225.... Enkele voorbeelden:

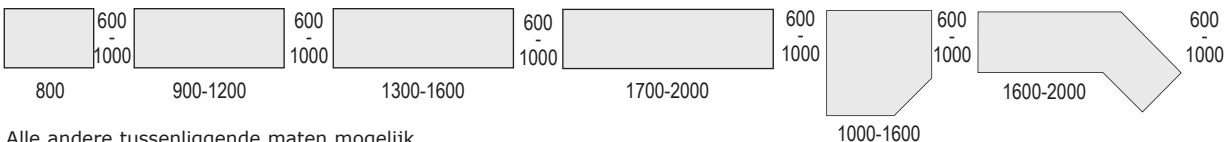

Alle andere tussenliggende maten mogelijk.

Hillebrand

Interieurbouwers comfort: Complete onderstellen zonder bladen op maat gemaakt!!

Hillebrand Jobline, raster hoogte instelling traploos 620-820mm. 3poots frame. C of T poot onderstel met bladdragerframe. Design serie met verticale kabelgoten en geperforeerde afdekkappen eventueel in accent kleur gecombineerd. Dwarstraverse direct onder werkblad, volledige beenruimte. NEN 2449

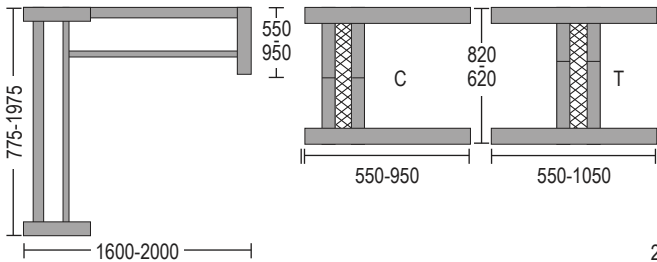

Serie 10281729.... Enkele voorbeelden:

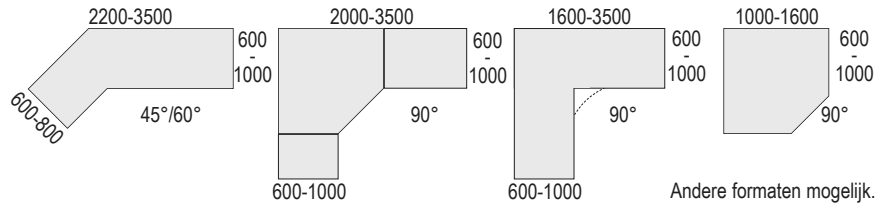

Andere formaten mogelijk.

Hillebrand Jobline, slinger hoogteverstelling traploos 620-820mm. of 680-880mm., telescopische slinger links of rechts monteerbaar. 3poots frame. C of T poot onderstel met bladdragerframe. Design serie met verticale kabelgoten en geperforeerde afdekkappen eventueel in accent kleur gecombineerd. Dwarstraverse direct onder werkblad, volledige beenruimte. NEN 2449

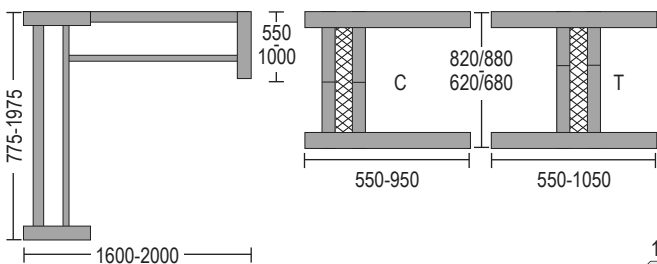

Serie 10281739.... Enkele voorbeelden:

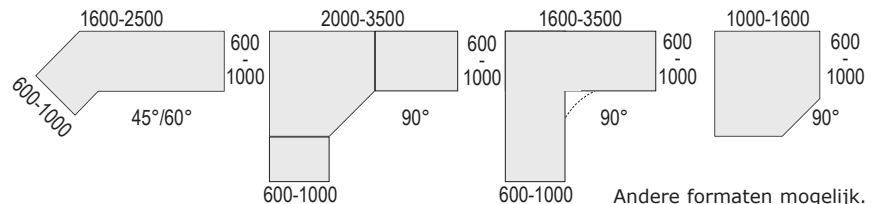

Andere formaten mogelijk.

Hillebrand Jobline, elektrische hoogteverstelling traploos 620-1300mm. (programmeerbaar). 3poots frame. C of T poot onderstel met bladdragerframe. Design serie met verticale kabelgoten en geperforeerde afdekkappen eventueel in accentkleur gecombineerd, 140kg., 45mm./seconde. Dwarstraverse met zichtshot ver achterin geplaatst, ruime beenruimte volgens NEN normering. NEN 2441

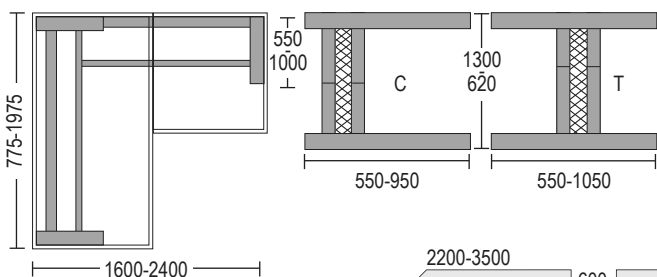

Serie 10282259.... Enkele voorbeelden:

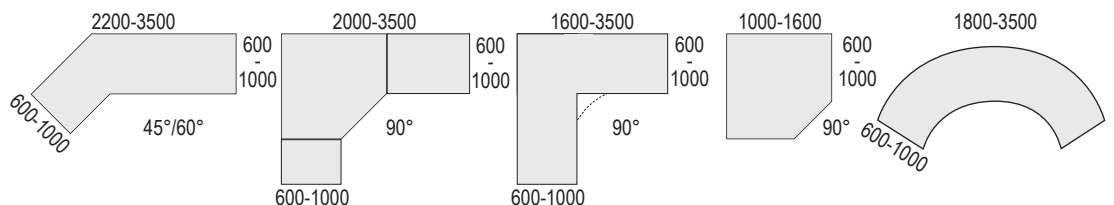

Hillebrand

Interieurbouwers comfort: Complete onderstellen zonder bladen op maat gemaakt!!



Hillebrand Jobline OK Economy, raster hoogte instelling traploos 620-820mm. 2 poots frame. C of T poot onderstel met bladruigerframe, Economy uitvoering. Dwarstraverse direct onder werkblad, volledige beenruimte. Open pootstel zonder afdekkappen. NEN 2249

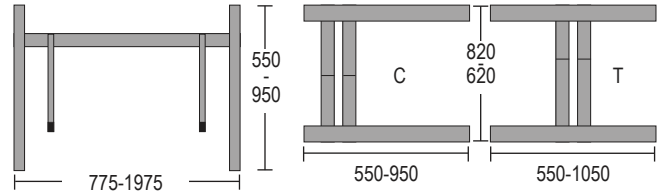

Serie 1028171.... Enkele voorbeelden:

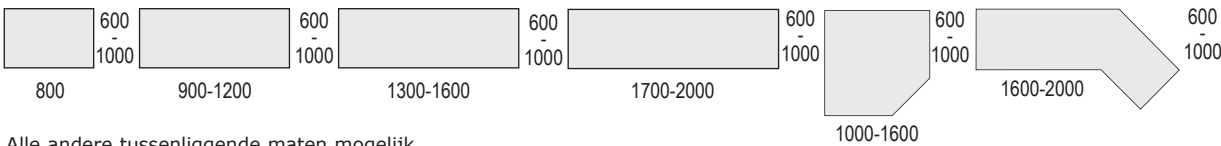

Alle andere tussenliggende maten mogelijk.



Hillebrand Jobline OK Economy, slinger hoogteverstelling traploos 620-820mm. of 680-880mm., insteek slinger van boven spindel "A" of synchroon. 2 poots frame. C of T poot onderstel met bladruigerframe, Economy uitvoering. Dwarstraverse direct onder werkblad volledige beenruimte. NEN 2449

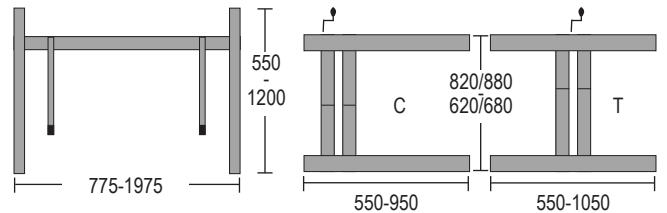

Serie 1028174.... Enkele voorbeelden:

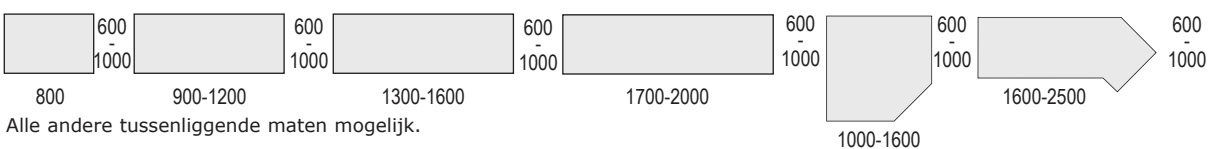

Alle andere tussenliggende maten mogelijk.



Hillebrand Jobline, Alfa II elektrische hoogteverstelling traploos 620-1300mm. (programmeerbaar). 2 poots frame. Sta/zit 2 motoren! C of T poot onderstel met bladruigerframe Economy uitvoering, 140kg., 45mm./seconde. Dwarstraverse ver achterin geplaatst, ruime beenruimte volgens NEN normering. NEN 2441

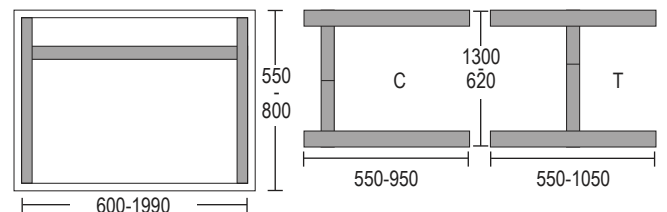

Serie 1028224.... Enkele voorbeelden:

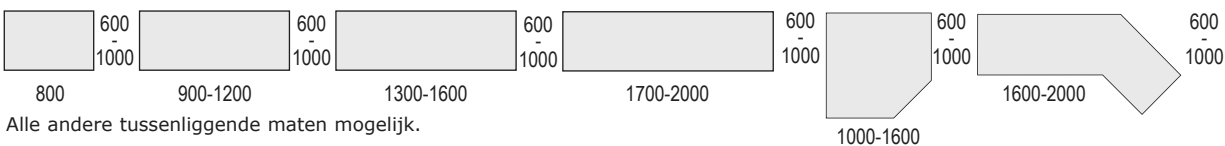

Alle andere tussenliggende maten mogelijk.

Hillebrand

Interieurbouwers comfort: Complete onderstellen zonder bladen op maat gemaakt!!

Hillebrand Jobline OK Economy, raster hoogte instelling traploos 620-820mm. 3 poots frame. C of T poot onderstel met bladdragerframe, Economy uitvoering. Dwarstraverse direct onder werkblad, volledige beenruimte. Open pootstel zonder afdekkappen. NEN 2449

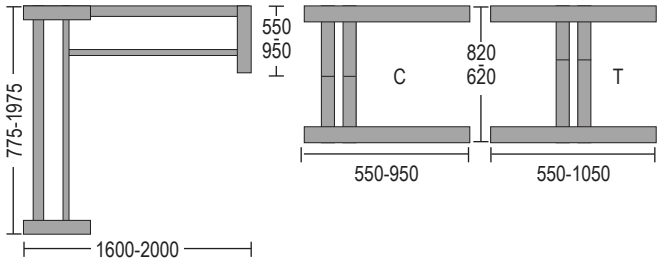

Serie 10281719.... Enkele voorbeelden:

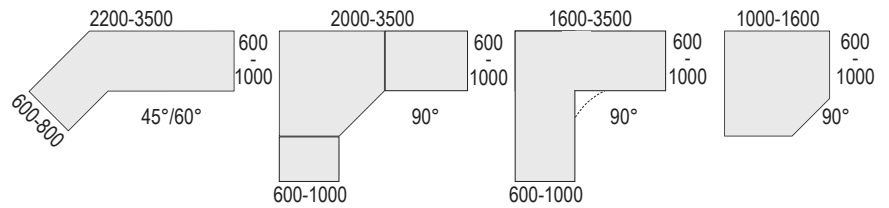

Richtprijzen, zonder bladen, andere formaten mogelijk.

Hillebrand Jobline OK Economy, slinger hoogteverstelling traploos 620-820mm. of 680-880mm., insteek slinger van boven spindel "A" of synchroon. 3poots frame. C of T poot onderstel met bladdragerframe, Economy uitvoering. Dwarstraverse direct onder werkblad volledige beenruimte. NEN 2449

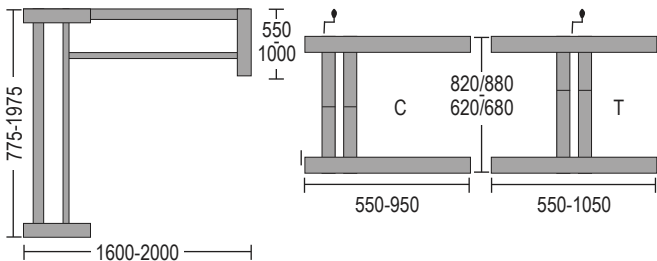

Serie 10281749.... Enkele voorbeelden:

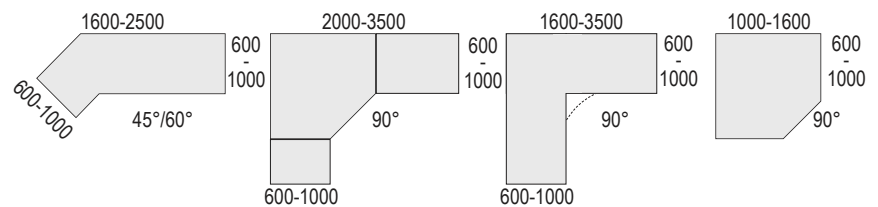

Richtprijzen, zonder bladen, andere formaten mogelijk.

Hillebrand Jobline, Alfa II elektrische hoogteverstelling traploos 620-1300mm. (programmeerbaar). 3poots frame. Sta/zit 3 motoren! C of T poot onderstel met bladdragerframe, Economy uitvoering, 140kg., 45mm./seconde. Dwarstraverse ver achterin geplaatst, ruime beenruimte volgens NEN normering. NEN 2441

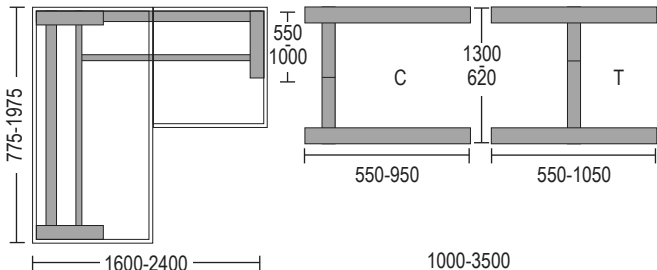

Serie 1028OK9.... Enkele voorbeelden:

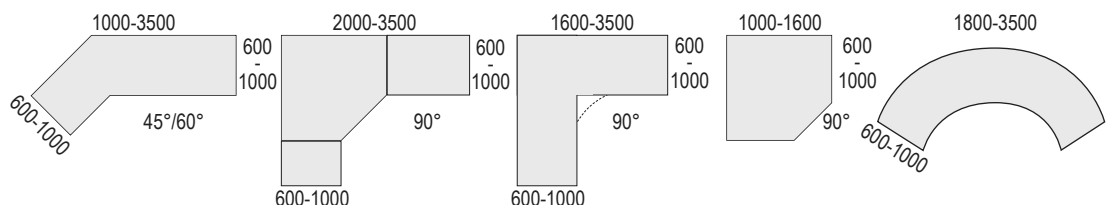

Richtprijzen, zonder bladen, andere formaten mogelijk.

Hillebrand

Interieurbouwers comfort: Losse componenten



OK! Elektrisch

Aangedreven verstelzuilen.

*Elektronisch aangestuurd door microprocessor.

*Versteltraject 690mm. (standaard)

*Inbouwhoogte 563mm.

*Elektronisch begrensaar op elk tussenliggende hoogte of traject afstand.

*Verstelsnelheid 50mm./seconde.

*3 fasen telescopisch.

*Doorkoppeling middels aangelaste koppelplaat op aangegeven hoogte of verbindingshoek.

*Belastbaar tot 100kg. per zuil.

A



B

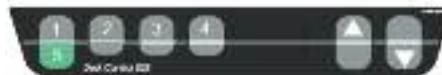

C



*Set van 2 OK motoren met controlbox en standaard up/down schakelaar model "A".

*Optioneel leverbaar met schakelaar "B".
Up/down schakelaar en 3 geheugen functies.

*Optioneel leverbaar met schakelaar "C".
Up/down, display met digitale hoogte aanduiding en 3 geheugen functies.



Hillebrand

Interieurbouwers comfort: Complete onderstellen zonder bladen op maat gemaakt!!

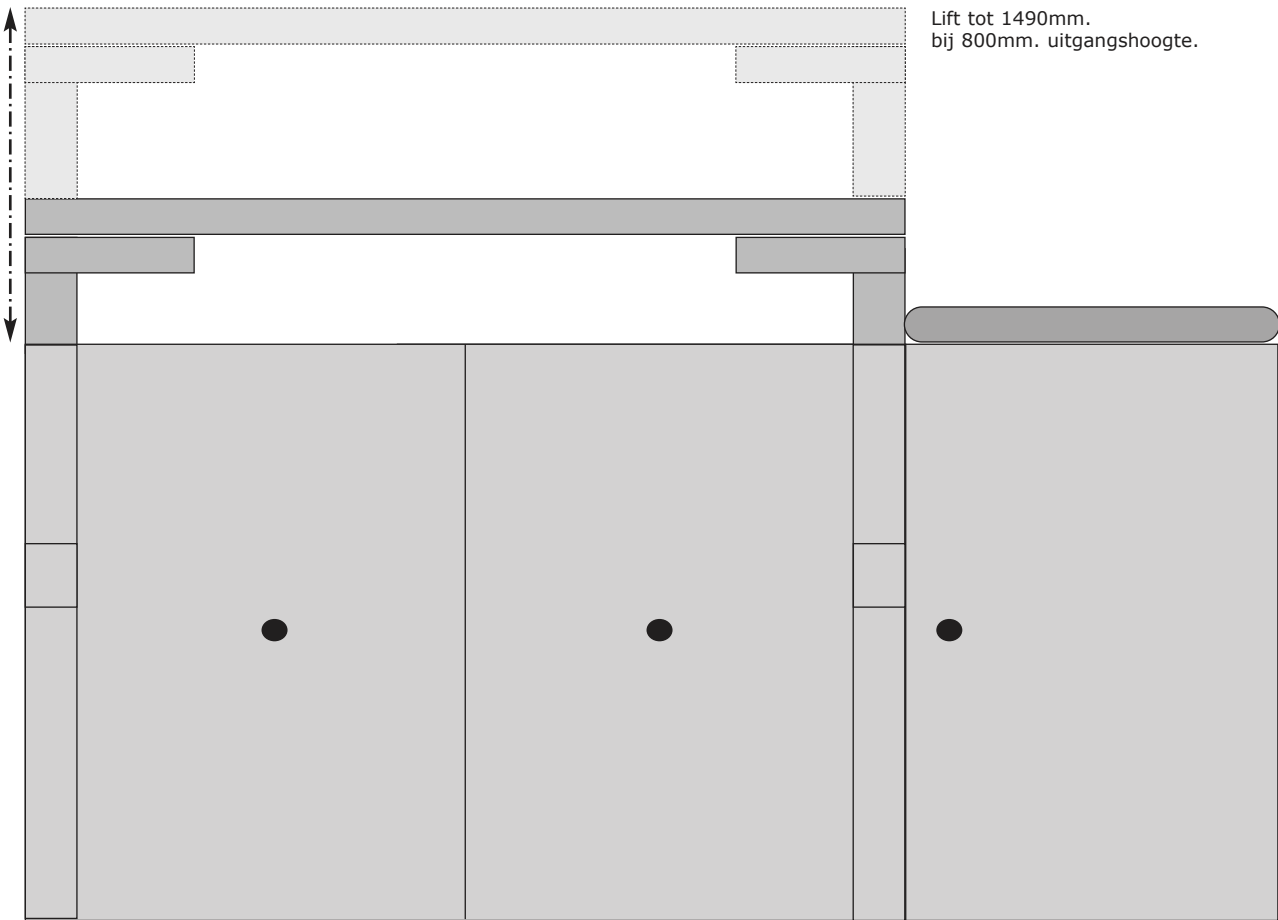

OK! inbouwmotoren, ideaal voor inbouw in bv. een kinder aankleedtafel

Standaard verstelzuil:

Deskdrive 2-3voudig
Inbouwmaat 545mm.
Slag 690mm.



Standaard bevestiging:

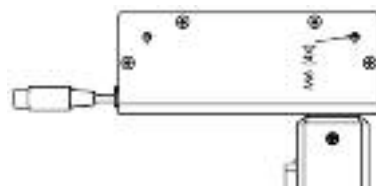

Motorhuis 4xM6 tapgat.



Onderzijde 4xM6 tapgat.

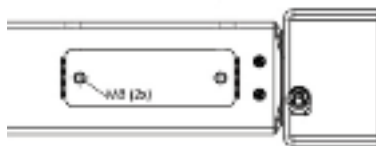

Optie: Zijkant vaste deel gelaste montage plaat met 2xM8 tapgat. Montage plaat kan ook op een willekeurige plaats op het vaste zuildeel worden gelast. Er zijn 2 formaten montageplaten leverbaar.

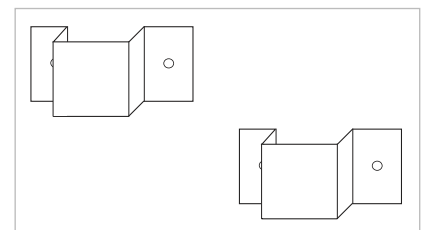

Set omega montage beugels.



Platte bladdrager platenset op maat leverbaar.

Hillebrand

Trainingsmeubilair

Ana2mi:

De meest veelzijdige en modulaire in hoogteverstelbare hefzuil.

- *Elektronisch aangestuurd door microprocessor.
- *Versteltraject 670mm. (standaard)
- *Inbouwhoogte 545mm.
- *Elektronisch begrensaar op elk tussenliggende hoogte of traject afstand.
- *Maximaal belastbaar tot 250kg.
- *Verstelsnelheid 35-45-55-60mm./sec.
- *Universeel in te bouwen door veelzijdige aankoppelingspunten.



Geheel vervaardigd uit geanodiseerd HighTech dikwandig aluminium kokerprofiel



Kolom onderzijde 4x M8 taggat



Motorhuis bovenzijde 4xM6 taggat



Motorhuis zijkant 4xM8 taggat



Oneindige koppeling naar volgende poot of bevestiging aan vast object. In elk gewenste richting zelf te bepalen.

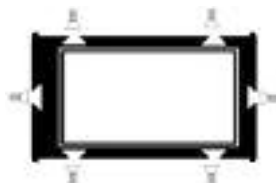

Unieke veelzijdige bevestiging. Uitermate stabiel door hoogwaardige passing en 36voudige kunststof membraam lagering. Op 6 plaatsen op elk gewenste hoogte standaard en eenvoudig koppelbaar met een M6 verzonken boutje.



Kolom bovenzijde met standaard 6 zwaluwstaart verbindingen.

Ana2mi

Interieurbouwers comfort: Losse componenten

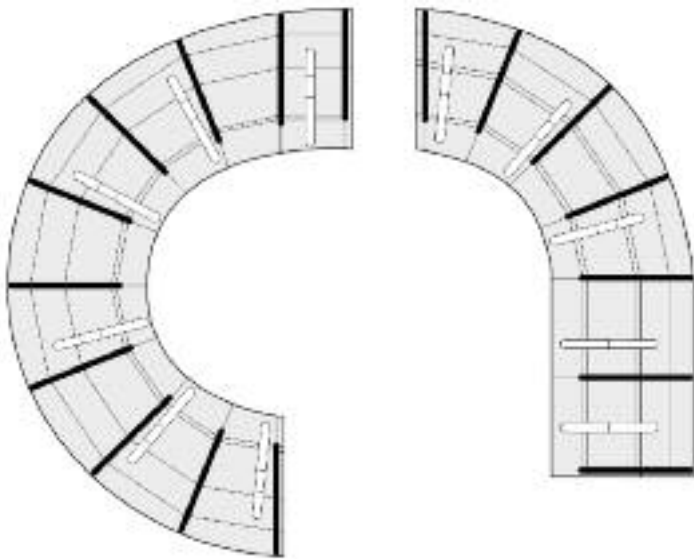

← 8000mm. / tot 8 poten synchroon in hoogte verstelbaar →



Andere toepassingen Ana2mi verstell telescopen

- Optioneel programmeerbaar in gewenst verstelltraject, snelheid en hefvermogen.
- Leverbaar met "Autoblock" machine- klembeveiliging.

4 zijden/6 sleuven koppelbaar

Standaard uitvoering

Extra lage uitvoering
Slag 200mm.



180° gekeerd
voor koppeling
halverwege
verstellzuil



360° hoekverbinding
aan 4 zijden



Standaard inzetbaar als één poots
onderstel tot 8poots onderstel in
elk gewenste vormgeving of
afmeting

Ana2mi

Interieurbouwers comfort

Varianten Ana2mi verstelzuilen compleet met voet



Kruisvoet



Ronde voet 5mm. massief staal



H kruisvoet verrijdbaar



Ana2mi wandglider compleet met muurframe



Ana2mi dubbelzuil op verrijdbare staalplaat voet

Ana2mi

Conference



Ana2mi wandglider dubbel. Liftcapaciteit 240kg.
Ana2mi wandglider op elk gewenste hoogte op te hangen, versteltraject elektronisch over een lengte van 670mm.

Unieke vergadertafel op enkele kolomzuil met een elektrische hoogte verstelling welke traploos regelbaar is tussen 600 en 1270mm.

Het vergaderblad tot 160cm. vierkant of rond in combinatie met de enkele zuil verstrekt aan alle aanzijden een volledige beenvrijheid. De tafelpoot is uitgevoerd met een zware massief stalen voetplaat van 60x60cm. en heeft een materiaal dikte van 12mm.

De kolomzuil is 3voudig telescopeerbaar en 24voudig gelagerd middels speciale zelfsmurende kunststof membraam lagering. Tezamen met de High Tech constructie van de telescopische zuil met een hoogwaardige precisie passing wordt de tafel als een robuuste en stabiele opstelling ervaren.

Het draagframe van het tafelblad is vervaardigd uit dikwandig precisie buisprofiel van 40x40x3mm. hetgeen een duurzaam product en lange levensduur garandeert.

Ana2mi

Dubbel level tafellift



De tafellift kan in het midden van een vergaderopstelling worden geplaatst, in laagste stand kan het bovenblad gelijk liggen met de hoogte van het vaste deel van de vergaderopstelling en in de hoge positie kan het onderblad hieraan gelijk liggen.

Deze zeer speciale tafel kan worden ingezet als oplossing in een grote ronde of rechthoekige vergadertafel. De tafel heeft een dubbele etage, het onderste blad heeft functie voor het plaatsen van beeldschermen en/of telecommunicatie apparatuur. De tafellift is met een tafelschakelaar of optionele draadloze afstandsbediening elektrisch in hoogte verstelbaar op een traject afstand tussen 600 en 1270mm. Het verstelltraject is elektronisch begrensbare op elke tussenliggende hoogte binnen het bereik.



Op deze wijze heeft u de mogelijkheid om een volledig overzicht met een vrij blikveld over een vlakke vergadertafel te hebben en daarnaast is het mogelijk om alle deelnemers een persoonlijke toegang tot hun PC te laten hebben.

Hefvermogen 240kg., verstellingsnelheid 45mm./seconde. Dubbele verstellingskolom synchroon aangestuurd met een microprocessor. Formaten 1600x1600mm. of ronde bladen Ø1600mm.

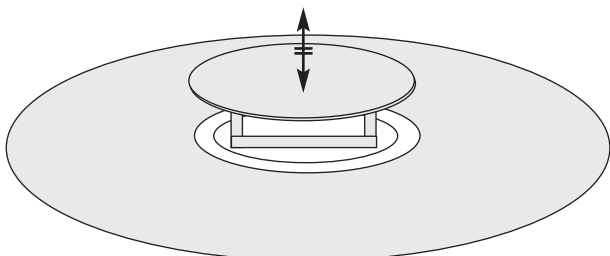

Ana2mi

Montage tafel



Montage tafels

Een montagetafel gerealiseerd bij "Philips Lightning". Voor samenstelling van speciale lampunits waren tafels benodigd waaraan 2 personen werkzaam konden zijn. De tafel heeft 2 uitsparingen om de operators een betere arm ondersteuning te kunnen bieden. De opbouw bestaat uit 2 in neigingshoek instelbare plateaus waarop materiaalbakken te plaatsen zijn. Deze plateaus zijn tevens in diepte verschuifbaar op telescoopgeleiding. De tafel is traploos en elektrisch in hoogte verstelbaar 600-1270mm.

Processor tafel geschikt voor een zware opbouw met een groot aantal 21" monitoren en veel meet/reken apparatuur. De tafelpoten zijn extra verstevigd met de massief stalen schetsplaten waardoor extra stabiliteit bij hoge belasting is gewaarborgd. Hoogteverstelling middels 2-3-4 of 5 elektromotoren traploos van 600-1270mm.

Maximaal belastbaar in 2poots uitvoering: 280kg.
 Maximaal belastbaar in 3poots uitvoering: 360kg.
 Maximaal belastbaar in 4poots uitvoering: 400kg.

Ana2mi Montage tafels

Tot 400kg. belastbaar



De unieke boogtraverse geeft zijdelings extra stabiliteit..



Massief stalen schetsplaten voor extra hoge stabiliteit bij een hoge belastbaarheid.

Ana2mi

Special Frames

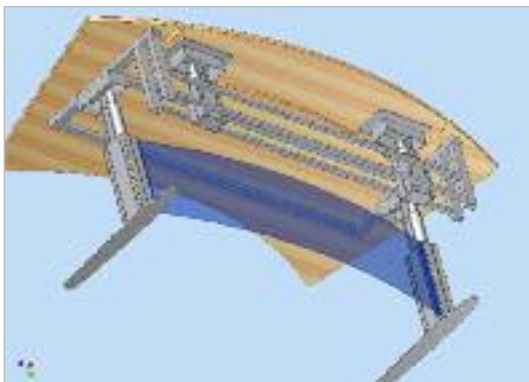

De flexibiliteit in het Ana2mi modulaire systeem scheidt de mogelijkheid om onderstellen samen te stellen in elke gewenste vormgeving. Zo kunnen de poten gekoppeld worden met staalplaat gebogen en geperforeerde panelen, crossbars of kunnen de poten worden ingepakt in een stalen behuizing.

Ana2mi tafels kunnen optioneel worden voorzien met een enkele of dubbele monitorlift. De monitorlift is over 200mm. verstelbaar in hoogte en kan eenvoudig op een andere uitgangshoogte worden ingesteld. Zo kunt u kiezen voor een hoogte verstelling van 0-200mm. boven het werkblad of van 0-200mm. onder het werkblad of 100mm. boven en 100mm. onder het werkblad.



Assemblage tafel met 2 werkniveaus en schuin staand console voor plaatsing van assemblage orderformulieren. 6poots tafel in een halve cirkel geplaatst op een grootte van ruim 9 meter. Deze enorm grote tafel is traploos sta/zit verstelbaar middels 6 synchrono aangestuurde elektromotoren van 600-1270mm.



Hillebrand

Trainingsmeubilair

Micro processor / controlboxen

Controlboxen voor alle soorten verstelzuilen in 1 tot 8poot uitvoering. Alle kabels zijn voorzien van solide DIN pluggen.



Voor 1 t/m 8poots uitvoering



Motorkabel met solide Din plug

Handsets / bedienschakelaars / display's

Model A: Eenvoudige schakelaar met up/down functie.

Model B: Schakelaar met 3 geheugenfuncties + up/down.

Model C: Schakelaar met 4 geheugenfuncties + display met digitale hoogte aanduiding + up/down.



Model A

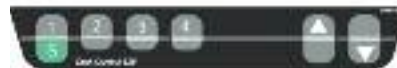

Model B



Model C

Ana2mi conferentietafels met een zakelijke en stylistische uitstraling



Een enorm aanbod moderne vergadertafels met bijzonder fraaie afwerking in talrijke formaten. Vergaderbladen leverbaar in diverse gefineerde en natuurlijke houtsoorten. De tafels zijn leverbaar met een vaste hoogte of variabel elektronisch hoogte verstelbaar van 600 tot 1350mm.

Ana2mi

Interieurbouwers comfort: Complete onderstellen zonder bladen op maat gemaakt!!

1-2-2,5 poot



Ana2mi elektronische hoogteverstelling traploos 600-1270mm. (programmeerbaar). Sta/zit 2 motoren. C of T poot onderstel met bladruigerframe in ergonomische uitvoering, dwars-traverse uit geperforeerde stalen plaat in radius geplaatst voor optimale beenruimte. Absoluut de meest stabiele constructie voor sta/zit wekplekken. NEN 2441.

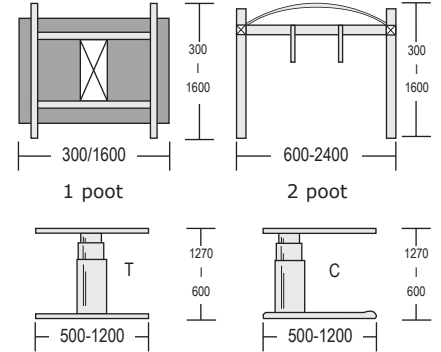

Enkele voorbeelden:

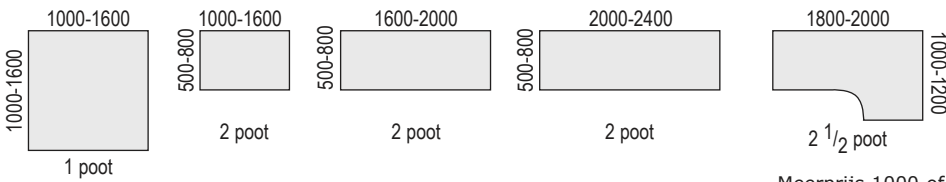

Meerprijs 1000 of 1200 diep.

3-3,5-4 poots



Sta/Zit 6 motoren NEN 2441

Ana2mi in elk gewenste vormgeving door te bouwen



Sta/Zit 4 motoren NEN 2441

Enkele voorbeelden:

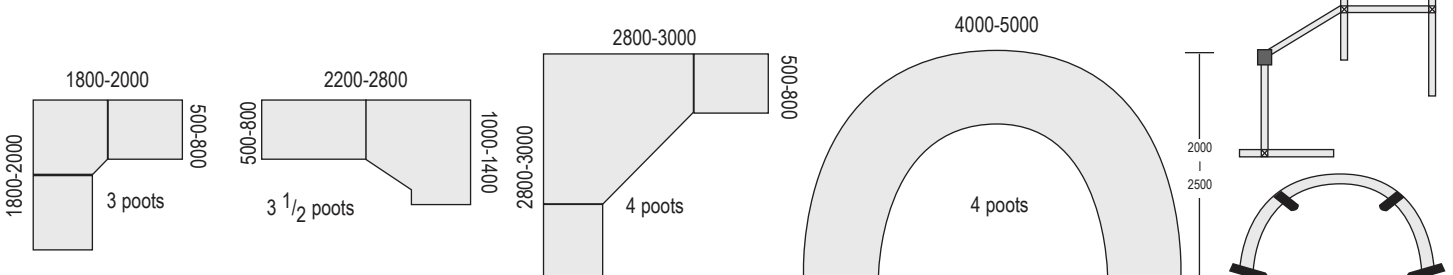

Ana2mi

Interieurbouwers comfort



Ana2mi Standaard

Ana2mi complete onderstellen

De onderstellen zijn elektrisch verstelbaar van 600-1270mm, en begrensaar op elk tussenliggende hoogte /versteltraject. Ana2mi onderstellen geheel ingebouwd in een stukje interieurbouwers vakmanschap.

Prima geschikt als basis voor projecten in:

- *Meldkamers.
- *Controller ruimtes.
- *Processor ruimtes.
- *Monitoring.
- *Bewaking.
- *Multimonitor.
- *Dealing Desk.



Ana2mi Light



Ana2mi Free



Ana2mi systemen in uw eindproduct = een topresultaat!

Ana2mi

Expert in individuele oplossingen

Combi Color special

forum 80



Ana2mi sta/zit tafel voorzien van een MDF beplating waardoor het zicht op de techniek van het onderstel wordt ontnomen en de daarbij vrijkomende ruimte kan worden benut met bekabeling, lucht koeling IT apparatuur etc. Hiermede kan de Forum 80 tafel dienen als basis voor een controller tafel of Dealing desk.

Serie 2000
Exclusief design + functionaliteit

Elektrisch hoogteverstelbaar van 610-1270mm. Maximaal belastbaar tot 240kg.



Serie 1000

Ana2mi sta/zit werktafel waarbij het pootstel is afgedekt met een afgeronde metalen beplating. Verticale kabelgoten zijn hierbij essentieel aanwezig.



Elektrisch hoogteverstelbaar van 610-1270mm. Maximaal belastbaar tot 240kg. De vertrouwde en unieke stabiliteit blijft gewaarborgd door het Ana2mi telescoop systeem.

Ana2mi

Interieurbouwers comfort

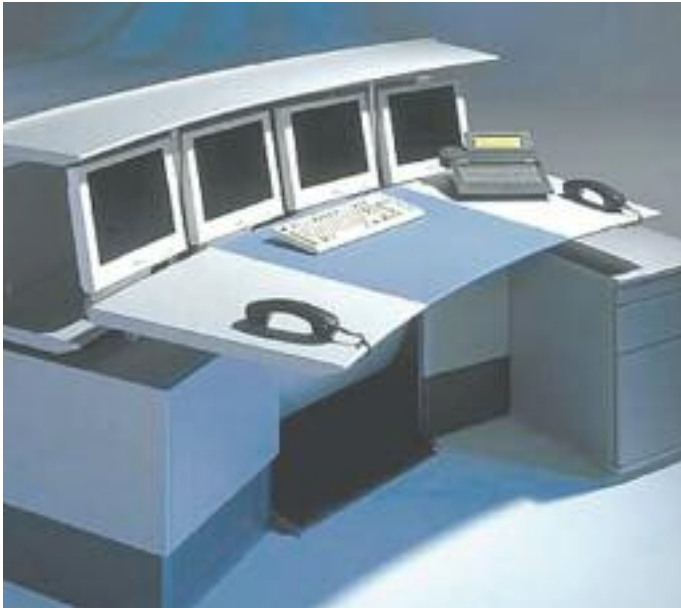

Multi functioneel inzetbaar
 Ana2mi beeldscherm tafels kunnen op elk gewenste vormgeving en elk gewenst formaat worden vervaardigd. Tafels met 2 tot 8 poten kunnen elektronisch in hoogte worden versteld.

Multi-monitoring
 Volledig elektronisch in hoogte verstelbaar van 600-1270mm.

Meldkamer tafels voor:
 Politie.
 Brandweer.
 GGD.
 Calamiteiten.
 Sta/zit variabel verstelbaar van 600-1350mm.

Dealing Desks
 Monitoring Desks



Multileg

Interieurbouwers comfort: Complete onderstellen zonder bladen op maat gemaakt!!



Multileg V2 traploos hoogte verstelbaar van 620-870mm. met telescopische slinger. 2poots frame. C poot onderstel met blad-dragerframe. Dwarstraverse van achterin geplaatst, ruime beenruimte volgens NEN normering. Kleur: standaard zwart. NEN 2249

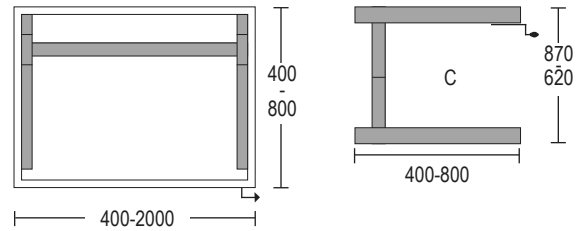

Serie 1413V2.... Enkele voorbeelden:

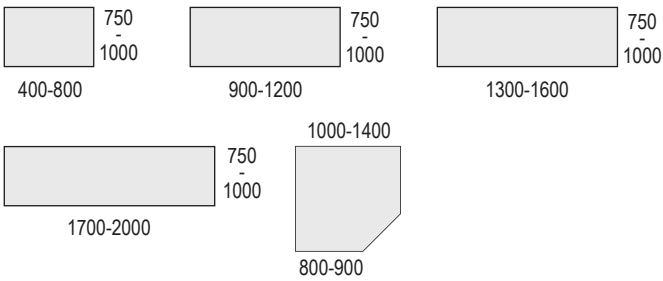

Alle andere tussenliggende maten mogelijk.



Multileg V2 3poots onderstel, traploos en synchroon hoogte verstelbaar van 620-870mm. middels telescopische slinger. 3poots frame. C poot onderstel met blad-dragerframe. Dwarstraverse ver achterin geplaatst, ruime beenruimte volgens NEN normering. NEN 2449 Kleur: standaard zwart.

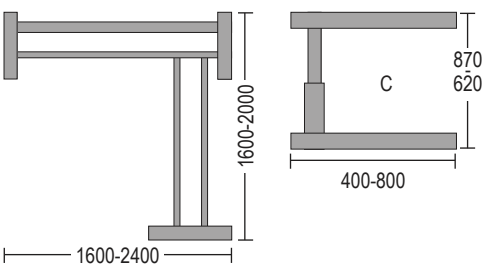

Serie 1413V2.... Enkele voorbeelden:

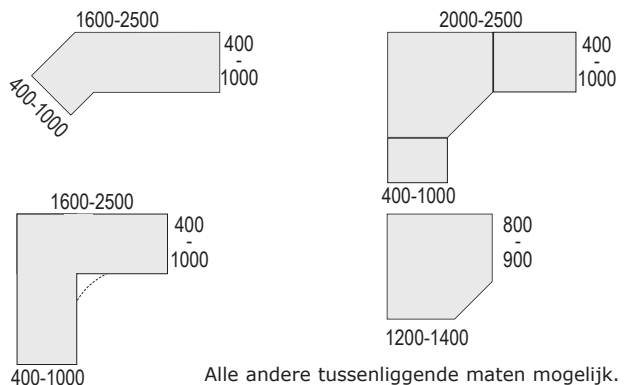

Alle andere tussenliggende maten mogelijk.

Buren Systems

Werktafels met neigbaar werkblad



Hillebrand Jobline heeft absoluut het grootste aanbod in professionele werktafels met een kantelbaar bureaublad. Het programma biedt tafels met een vaste werkhogte en tafels met een handmatige hoogte instelling of mechanische hoogte verstelling met slingermechaniek of snelverstelling systeem. Bovendien zijn er tafels met een elektrische hoogte verstelling. Al deze werktafels zijn uitvoerbaar met een neigbaar ofwel kantelbaar werkblad. De tafels zichtbaar op deze pagina zijn uit te voeren met een eenvoudig rastermechaniek in neigingshoek instelbaar van 0-85° of naar keuze met een geavanceerd slingermechaniek traploos van 0-45°. De Jobline tafels voldoen volledig aan de gestelde Arbo eisen en criteria volgens NEN normering 2449, het open pootstel biedt een volledige beenvrijheid.



Detail neigbaar werkblad met rastertechniek.



Neigbaar werkblad met slingermechaniek traploos naar keuze: 0-15°/ 0-25°
Optioneel: 0-45°



Hillebrand Jobline sta -zit werktafels met een elektrische hoogte verstelling en traploos kantelbaar werkblad middels een torsieveer systeem of met elektromotor van 0-90°. Het krachtige torsieveer systeem en/of de super sterke elektromotor geven de mogelijkheid om de tafelbladen naar functie aan te passen tot een formaat van bv. 2000x 1200mm. of 2400x1000mm.



Detail: hoogte verstelling elektrisch standaard traploos van 620-1310mm. Optioneel programmeerbaar op elke tussenliggende hoogte binnen het versteltraject.

BSI

Interieurbouwers comfort: Complete onderstellen zonder bladen op maat gemaakt!!

BSI snelverstelling traploos 710-1215mm. in één seconde verstelbaar. 2poots frame. Zeer stabiel C poot onderstel met bladdragerframe en uniek contraveren snelverstelsysteem. Standaard belastbaar tot 80kg. tegengewicht direct +/- 30kg. regelbaar. Extra belastbaar tot 160kg. middels optionele gasveren. Dwarstraverse op 600mm.* afstand van aanzijde. (*Bij 800mm. diep werkblad). Sta/zit snelverstelling in één seconde.

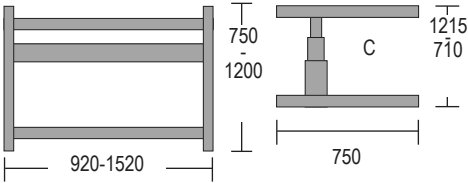

Serie 1069BS.... Enkele voorbeelden:

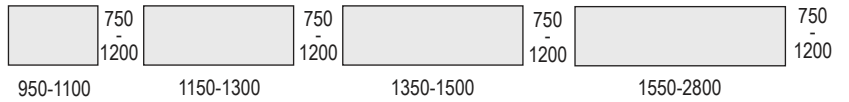

BSI elektrische verstelling traploos in 6 seconden met krachtige elektromotor, zeer stabiel 4voudig telescoperend onderstel met bladdragerframe. 2poots frame. Standaard belastbaar tot 80kg., optioneel tot 160kg. middels extra ondersteuninggasveren. Dwarstraverse op 600mm. afstand van aanzijde. (*Bij 800mm. diep werkblad). Sta/zit verstelling elektrisch in 6 seconden.



Serie 1069E2.... Enkele voorbeelden:

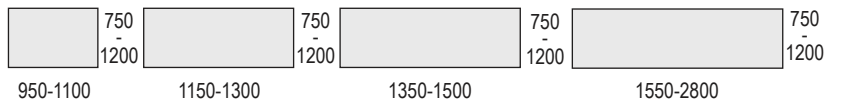

Detail: eenvoudige werkblad neiginrichting 0-15° middels draaiknop.

BSI tafel met neigbaar werkblad

BST/Delta

Wandglider

BST wandglider, een unieke, elektrisch hoogte verstelbaar tafellift systeem. Krachtige motor 100kg. belastbaar, wandframe op elk gewenste hoogte op te hangen.

Standaard hoogte versteltraject 750mm. Elke andere traject verstelling op aanvraag leverbaar.

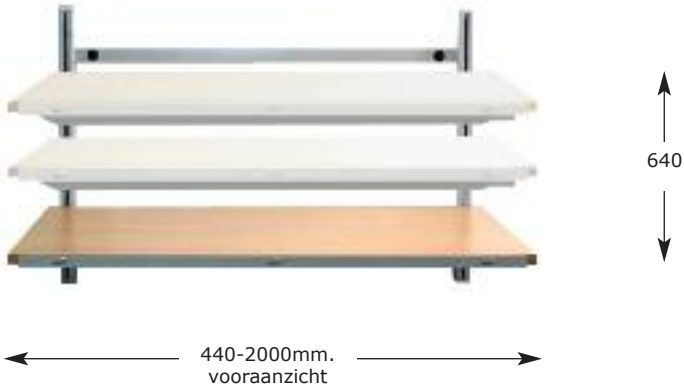

Optioneel neigbaar & geheel opklapbaar

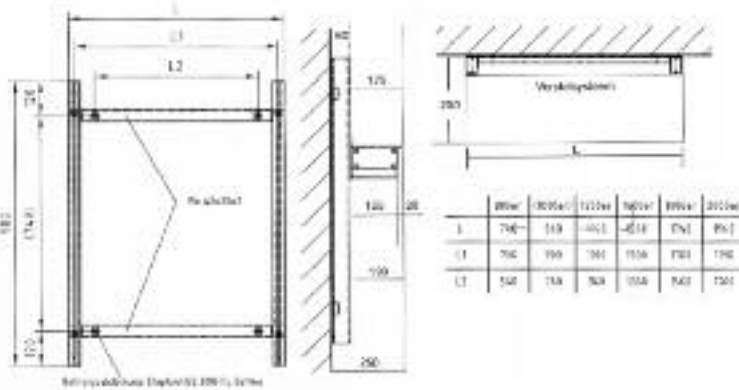

Als lift in een kast.

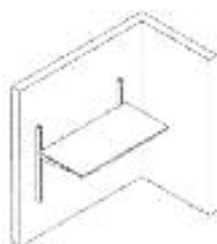

Aan wand opgehangen.



Tafel met 3 poten.



Geïntegreerd in scheidingswanden.



Voor extreem lage of hoge verstelling.



Neigbaar opklapbaar.

BST-Delta

Interieurbouwers Comfort



Universele inbouw mogelijkheid

! Andere hoogte verstelling is tevens mogelijk !

BST heftafel elektronisch, traploos hoogte verstelbaar van 350-1050mm. stabiel Delta poot onderstel met Glider systeem, kogellager geleiding en krachtige elektromotor, 100kg. belastbaar optioneel neigbaar en opklapbaar. Kleur frame zwart, alu of grijs.

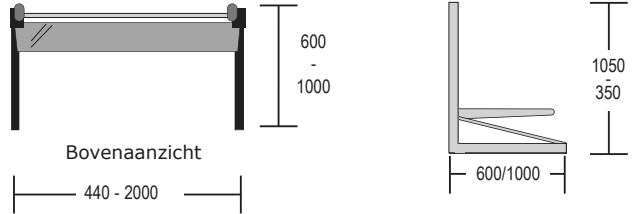

Serie 1380TE.... enkele voorbeelden:

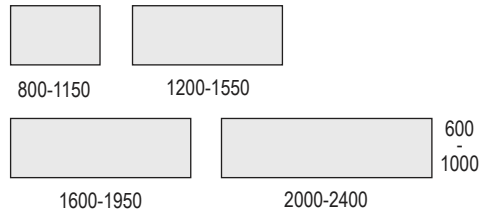

BST heftafel voor extreem lage verstelling

BST Elegance ook extreem laag/hoog verstelbaar van 35-105cm. Tevens geschikt als aankleedtafel bij bv. kinderopvang instanties.

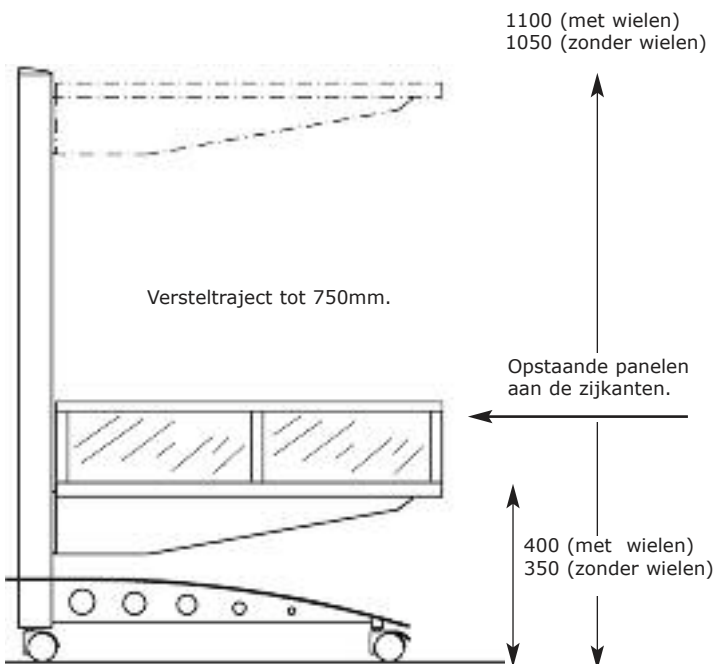

BST-Delta

Interieurbouwers comfort

Eigenschappen:

- *Elektronische en traploze hoogte verstelling van 600-1200mm.
- *Belastbaar tot 100kg.
- *Beveiligd tegen afknelling in neergaande beweging.
- *Rechthoek, hoek en wand uitvoering.
- *Micro processor besturing.
- *Standaard soft-tough up/down schakelaar.
- *Optie display met geheugenfunctie.
- *Standaard kleuren zwart, alu of lichtgrijs.
- *Optie: zichtschoot.



BST-Delta werktafels zijn leverbaar in talrijke bladformaten, kleuren en met opties zoals met neigbaar werkblad, verrijdbaar of extreem laag verstelbaar. Opklapbaar, als wandtafel of als apparatenlift.

Jack in the Box

Interieurbouwers Comfort: Compleete onderstellen zonder bladen of individuele inbouw/oplossingen

Jack in the Box, een kant en klaar in-onderbouw systeem bestaande uit een stalen box met geperforeerde en geventileerde wanden. De box is voorzien van een elektronisch liftstelsel welke plaats biedt voor een 17" LCD scherm, pc tower en keyboard met muis. Middels de hoekprofielen kan de box eenvoudig worden ingebouwd of onder een tafelblad worden opgehangen. De hefzuil heeft een slag van max. 670mm. waarmee de monitor eenvoudig van onder tot boven het werkblad kan worden verplaatst. Standaard "Auto Block" met anti-klem beveiliging. Art.nr. 1028JB0001

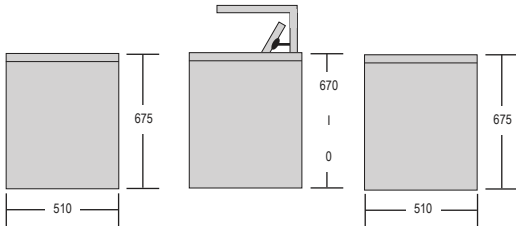

Toepasbaarheid in vergadertafels, scholen, infobalies, educatieve ruimtes, publieke ruimtes (bv. bibliotheek). Door een stalen (optioneel) afsluitbare box is de apparatuur automatisch tegen diefstal beveiligd, een optioneel elektronisch sleutelslot op de bedieningskelaar kan onbevoegd gebruik beveiligen (zie accessoires). Stalen 4poots onderstel met Jack in the Box inbouwunit, hoogte instelbaar van 680-760mm.

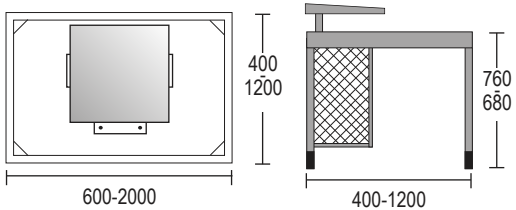

Serie 1028JBV.... Enkele voorbeelden:



Jack in the Box compleet met ergonomische in hoogte verstelbare PC tafel. Zeer stabiel C poot onderstel. Traploos in hoogte verstelbaar d.m.v. 2 synchroon aangestuurde telescopische poten van 620-1310mm. Elektronische besturing middels microprocessor en up/down schakelaar, optioneel met display voor digitale hoogte aanduiding en geheugen voor 4 gebruikers. Monitorgedeelte geheel te verzinken in het werkblad, neigbaar en zwenkbaar. Voorzien van "Auto block"

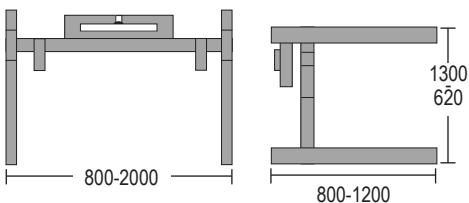

Serie 1028JBH.... Enkele voorbeelden:





BUREN SYSTEMS INTERNATIONAL BV

*Specialist in speciale werkplekken
24/7 inrichten*



Welkom bij Buren Systems International BV

Onze nieuwe catalogus bevat producten welke zijn ontworpen en ontwikkeld in samenwerking met eindgebruikers, ergotherapeuten, werkplek analisten, ontwerpers en leveranciers van technische componenten. Onze catalogus bevat veel standaard ergonomische werktafels en ander kantoor / werkplek meubilair, echter elk jaar worden weer nieuwe speciaal vervaardigde werktafels of ander meubilair ontwikkeld, welke speciaal zijn toegesneden naar de individuele gebruiker, toepassing of taak. Wij zien milieuvriendelijkheid en de verzekering voor een goede arbeidsomgeving als een collectieve taak, laten we er samen iets aan doen om ook uw werkdag te veraangenamen.

Catalogi Buren Systems International BV

- | | | | |
|-----|---|------|------------------------------------|
| 1 | Kantoor - technisch meubilair Hillebrand | 10 | Teken technische accessoires |
| 2 | Kantoor - technisch meubilair BSI / BST | 11 | Scheidingswanden |
| 3 | Kantoor -technisch / administratief meubilair Ana2mi | 11-1 | Opzetwanden |
| 4 | Kantoor - administratief meubilair Hillebrand | 12 | Verlichting |
| 4-1 | Sta - zit vergadertafels & standaard kantoormeubilair | 13 | Opbergmeubelen en thuiswerkplekken |
| 5 | Meldtafels/Meldkamer inrichting | 13-1 | Archief & Magazijn opbergrekken |
| 6 | Ergonomie in industrie | 13-2 | Gereedschap organisatie middelen |
| 7 | Interieurbouwer comfort | 14 | Ergonomische stoelen |
| 8 | Zorg en techniek | 15 | Ergonomische accessoires |
| 9 | Educatief | 15-1 | Professionele flatscreen armen |

Buren Systems International BV

Adriaan Banckertstraat 16
3115 JE Schiedam

Tel: 010-409 18 28
Fax: 010-273 33 23

Email: info@burensystems.com
Site: www.burensystems.com



Buren Systems International BV streeft constant naar een hoog kwaliteitsniveau van haar producten en diensten. Buren Systems International BV heeft dit beleid verwoord in een kwaliteitssysteem. Via ISO 9001 wordt dit vastgelegd en gecontroleerd.

Altijd boven verwachting presteren. We stellen hoge eisen aan kwaliteit bij alles wat we doen, zowel wat betreft materiaal en duurzaamheid als ergonomie en design. Ons streven is om onze klanten altijd kwaliteit boven verwachting aan te bieden.