



# Buren Systems International BV

Scholing training tekentafels

9

2011



# Hillebrand

## Trainingsmeubilair

De perfecte keuze voor inrichting van schoollokalen of trainingscentra. Flexibel en functioneel meubilair, geschikt voor de nieuwste IT toepassingen. Ideaal als basis voor gemotiveerd lesgeven en leren.

### ICT tafels Eco line

Vaste hoogte of hoogte instelbare tafels met 4poots onderstel en inklapbaar LCD scherm mechaniek. Beeldscherm kan veilig voorover geklapt in een onderliggend compartiment worden opgeborgen. De sluitdeksels van het systeem zijn optioneel uit te voeren met een cilinderslot waarmede ongeoorloofd gebruik en/of diefstal voorkomen kan worden.



Hillebrand trainingstafel met geïntegreerd opklapbaar LCD beeldscherm en opberg compartiment voor toetsenbord en muis. Leverbaar in diverse uitvoeringen: Model 4200 ECO met ronde buispoot, Model 170 met T voet onderstel of Model M1 Basic Economy in een plaatsbesparende tweezitter uitvoering. Tafels met vaste werkhoogte echter ook in hoogte verstelbare uitvoering met slingermechaniek, gasveer of motorische verstelling. Alle gangbare blad formaten, diverse RAL kleuren en bladbedekking soorten of kleur-tinten behoren tot de mogelijkheden.



Flexibel 4poots onderstel met volledige beenruimte, poten optioneel met hoogte versteldop voor handmatige hoogte instelling van 680-760mm.



Optioneel met rubber zwenkwielen, geremd of ongeremd.

Diverse bladformaten leverbaar:

- 80x80cm.
- 100x80cm.
- 120x80cm.
- 140x80cm.
- 160x80cm.

# Hillebrand

ICT Trainingstafels

## Hillebrand ICT trainingstafels serie 170.

Vaste hoogte of hoogte verstelbare tafels met "T" voet onderstel en inklapbaar LCD scherm mechaniek. Beeldscherm kan veilig voorover geklapt in een compartiment worden opgeborgen en afgesloten tegen ongeoorloofd gebruik.

ICT tafel met CPU houder, ook in afsluitbare uitvoering leverbaar. Volledige vrije beenruimte met vaste werkhogte van 750mm. of hoogte verstelbare uitvoering. Handmatig of met slingermechaniek hoogte verstelbaar van 620-820mm. of naar keuze van 660-860mm.



Opbergcompartiment voor monitor, toetsenbord en muis.



Diverse bladformaten leverbaar:  
 80x80cm.  
 100x80cm.  
 120x80cm.  
 140x80cm.  
 160x80cm.  
 180x80cm.  
 200x80cm.



Vlakke schrijftafel



Dubbele afsluitklep verstrekt een beter gezichtsveld langs de monitor.



Het beeldscherm kan worden opgeklapt wanneer toetsenbord en muis zijn uitgenomen.



Klepdeel 2 kan weer worden gesloten een betere werkruimte voor toetsenbord en muis.



Representatieve trainingstafel, ook geschikt als docententafel

# Hillebrand

M1 ICT Trainingstafels Serie Basic Economy



De BSM trainingstafels hebben een opklapsysteem voor het LCD scherm, de doorlaat in het werkblad is voorzien van een dubbele klep optioneel met cilinderslot.

## Trainingstafel Model M1

Is een werktafel met een vaste hoogte van 720mm.



Universele cpu houder verstelbaar in hoogte 33-54cm. in breedte 11-22cm. of 16-30cm. Optioneel afsluitbaar met hangslot. Stabiel model 6punts ophanging zakt niet scheef weg, geschikt voor de zwaarste pc units. Afsluitbare uitvoering: PC kan wel worden aangezet maar niet worden uitgenomen.



## Dubbele trainingstafel Model M1-02

Met 2 LCD scherm mechanieken naast elkaar voor twee personen. In een trainingslokaal opstelling kan het voordelig werken om deze dubbele tafels toe te passen. Zo kunnen de tafels lineair of ruggelings worden doorgekoppeld en geeft dit plaatsbesparing en lagere investering.



Het kantelsysteem is achterin de doorlaat gemonteerd zodat het scherm voorover weggeklapt kan worden en het toetsenbord en muis kunnen daarna op de achterzijde van het weggeklapte LCD scherm worden gelegd. Het belangrijkste voordeel is dat het scherm verder weg staat van de aanzijde en door de dubbelwerkende klep meer ruimte op het bureau oppervlak wordt verkregen.

# Hillebrand

M1 ICT trainingstafels Serie Basic Economy



Hillebrand solide cpu houder opgehangen aan dwarstraverse of stalen bladframe. Instelbaar 14-26cm. zakt absoluut niet scheef weg.

# Hillebrand M6

ICT trainingstafels serie BSM



## BSM trainingstafel model M6

Tafel is in hoogte verstelbaar middels een gasveersysteem of naar keuze met een elektromotor.

Hoogte verstelling naar keuze:  
720-1200mm. / 680-1120mm. / 500- 750mm.

Dubbel werkende afsluitklep. Meer ruimte op bureaublad en beeldscherm staat verder af van aanzijde.

BSM trainingstafel M1 of M6 met afgesloten bovenklep. De tafel kan dienst doen als normale schrijftafel en het beeldscherm kan niet ongewenst worden uitgenomen.



Detail Basic P6



Optioneel met verzonken zwenkwielen.



CPU houder met geheel gesloten frontpaneel. BSM CPU houder afsluitbaar met cilinderslot en geheel sluitend frontpaneel. De PC kan niet ongewenst worden aangezet of uitgenomen.

# Hillebrand

Jack in the Box



**Jack in the Box** Hillebrand ICT tafels serie 225 JIB voor LCD/TFT beeldschermen monitorlift laat het beeldscherm vol-ledig onder het werkblad verdwijnen. Gehele tafel is elektrisch sta/zit verstelbaar.



**Hillebrand ICT tafels 4000JIB** in vaste 4poots uitvoering met elektrische monitorlift. LCD/TFT schermen kunnen veilig worden opgeborgen in de monitorbox onder het werkblad.



Beeldscherm geheel onder werkblad geplaatst.



Monitor simpel elektrisch op te roepen voor gebruik.



Monitor uitgeschoven op gewenste werkhoopte.



Ideaal systeem voor openbare ruimtes, trainingscentra, seminar, vergaderruimtes of info balies

# Hillebrand

## Docententafels



Een serie werktafels met een uitgekiend systeem. Het beeldscherm is in een schuine variabel instelbare hoek onder het werkblad geplaatst en is waarneembaar via een in het bureaublad ingelegde anti statische en ontspiegelde glasplaat. Het beeldscherm oppervlak is afleesbaar als een boek en de bijzondere plaatsing scheidt een vrij blikveld voor zowel de trainee als instructeur.



De M5 tafel is standaard uitgevoerd met een opbergvak voor het toetsenbord, horizontale en verticale kabelgoten, een 4polige stekkerdoos met verlichte centraal schakelaar, netsnoer en een geperforeerd metalen zichtscherp aan de achterzijde.



De M5 tafel is leverbaar met een vaste werkhogte van 750mm. of in elektrisch hoogte verstelbare uitvoering met een versteltraject van 620-1310mm.

M5 tafel met een discreet metalen geperforeerd zichtscherp, met tevens efficiënte en adequate afscherming van bekabeling en apparatuur. Alle gangbare bladformaten leverbaar.



Een ideale opstelling in een trainingsruimte, docenten tafel met video presentatie op de achterwand en een hoefijzer opstelling van de trainingstafels. De tafels op de beide hoeken van de hoefijzer opstelling kunnen in kwartronde of trapezium uitvoering worden gerealiseerd.

Hillebrand M5 tafels kunnen uitgevoerd worden met een houder en tafelblad uitsparing voor een LCD projector. Middels een spiegelreflectie kan de digitale presentatie worden geprojecteerd op een projectiescherp achter de instructeur en is zichtbaar voor de personen in de trainingsruimte.

# Hillebrand

## M5 Docententafels



**Hillebrand M5** Een revolutionaire oplossing voor een ICT opstelling. Ontspiegeld veiligheids-glas en een in 45° geplaatst LCD scherm verstrekken een natuurlijke kijkhoek op een wijze zoals u een boek leest. De glasplaat wordt middels een aardingssysteem statisch ontladen en voorkomt aanklevend stof. De gebruiker is vrij van statische straling en heeft een volledig vrij blikveld in de trainingsruimte of naar de aanspreekpartner.

M5 tafels hebben standaard een zogenaamd open pootstel met optimale been- en knieruimte.

M5 tafels zijn standaard uitgevoerd met een opberg compartiment voor toetsenbord en muis.



BSM M5 tafels zijn tevens in hoogte verstelbare uitvoering leverbaar. Standaard hoogte verstelling traploos middels gasveer of elektromotor: 500-750mm. / 680-1120mm. / 720-1200mm.

BSM M5 tafel met inliggend LCD scherm achter ontspiegelde en gearde glasplaat. LCD scherm in variabele neigingshoek instelbaar. Compleet met opberg compartiment voor keyboard, muis en een CPU houder voor Tower PC.

# Techni-Graphics

Leslokaal tafels en tekenlokaal tafels



TechniGraphics tekentafel NUOVO 1  
 Traploos 0-90° in werkhoeck verstelbaar tekenbord.  
 Laag in prijs – hoge kwaliteit en functionaliteit –  
 flexibel gemonteerd of als bouw pakket leverbaar.

Solide en demontabel 4poots onderstel met vaste  
 werkhoogte 75cm. Tekening formaten A2 – A1 - A0  
 Tekentafel dikte 2cm., teken oppervlak extra gladde  
 en harde witte melamine zonder structuur.  
 Standaard met tekenbord formaten leverbaar  
 60x80cm. / 75x105cm. / 120x80cm.  
 (andere formaten op aanvraag)



Traploos verstelbaar tekenbord 0 – 90°



Blokkering op centrale as



laag in prijs als  
 bouw pakket leverbaar

## Schooltekentafel



### Study 2

Eenvoudig maar stabiele, functionele trainings-  
 tekentafel voor bladformaten:  
 60x80 - 80x120cm. Werkblad in neigingshoek  
 instelbaar van 0-45° met stalen rastermechaniek  
 in 4 standen 0°- 20° - 35° - 45° robuust  
 stalen onderstel met voetensteun en 4 stel-  
 doppen

# Techni/Graphics

Ontwerp, design, teken en uitlegtafels



**M7 Master** Stabiele zware tekentafel of tekeningen uitlegtafel leverbaar voor bladformaten van 80x120cm.- 120x200cm. Hoogte verstelbaar van 75-105cm. middels telescoperend ronde buisgeleiding en blokkeer knoppen. Neiginstelling van 0-85°. Zwaar stalen frame met rondom doorlopende voetensteun. Ook leverbaar met tekeningen aflegplank of tekeninglade A1 of A0 formaat.



## M7 Mini

Stabiele tekentafel met 4poets buisframe en telescopische hoogte en neigingshoek instelling. Hoogte 75-105cm. voor bordformaten 60x80cm. tot 75x105cm. Onderstel zwart, borden in lichtgrijs of houtprint.



## TG 7 Super handige school tekentafel

Opklapbaar met drukveren hoogte verstelling van 75-110cm. Blokkering hoogte d.m.v. 2 draaiknoppen met remblokken en stalen schroefdraad bevestiging. Tekenblad 0-90°. Neigbaar middels draaihendel. Onderstel van stalen buisprofiel is geheel opklapbaar en voorzien van voeten-steunen en steldoppen.

Geschikt voor zittend en staand werken van 75-110cm. Bladformaten 60x80 - 80x120cm. Geheel opklapbaar standaard zwart onderstel.



**Alle werk- tekenbladen leverbaar in melamine, HPL, volkern, MDF, multiplex of multiplex met en zonder finer of formica laag.**

# Techni-Graphics

Project tekentafels TG5\*



## TG 5

Tekentafel met opklapbaar onderstel en hoogte neigingshoek instelling middels contraveren compensatie, Traploze hoogte verstelling van 75-110cm. en neigingshoek instelling gelijktijdig met één hendel. Tekenbord formaten 80x120cm. - 80x140cm. Door geringe hoogte ook geschikt als bureau-tafel voor zittend gebruik. \*Project tekentafels TG5 vanaf 25 stuks leverbaar met of zonder tekenmachine.



## TG 24

Betrouwbare tekentafel met eenvoudige bediening. Hoogte neigingshoek met één hendel. Standaard uitvoering met voetensteun. Kleur zwart.

Voor tekenbord formaten van 60x90 tot 80x140cm. Standaard uitgevoerd met een torsiveren gewicht compensatie waardoor het werkblad perfect in balans, eenvoudig en licht bedienbaar is. Hoogte verstelling traploos van 75-110cm., neiginstelling traploos van 0-90°.



Veilige hoek en hoogte instelling met stalen bedienhendel en dubbelklauw remlamellen systeem.



# Techni-Graphics

School-studie tekentafels



## Schooltekentafel Ergo-ST

Elegante licht bedienbare tekentafel leverbaar met 2 verschillende hoogte verstel trajecten van 50cm.

Hoogte verstelmogelijkheden: 52-102cm. of 72-122cm. Gemeten met werkblad in horizontale positie. Tekentafels zijn volledig geschikt voor zittend of staand werk.

Vrije beenruimte door open pootstel en standaard voorzien van een trekveer gewicht compensatie voor perfecte balans en lichte bediening met één hendel.

Ergo-ST Veilig en betrouwbaar met nastelbare dubbel remlamellen systeem.



# Techni-Graphics

Heavy Duty tekentafels

## TG 220

Zware "Heavy Duty" tekentafel geschikt voor bordformaten 80x140 tot 100x200cm. Dubbelzuil onderstel met zware spiraalveer gecompenseerde hoogte verstelling en torsiveer neigingshoek verstelling. Het tegengewicht van de hoogte verstelling is nastelbaar en van de neiginrichting aanpasbaar.



Hoogte verstelling traploos van 87-113cm. en neigingshoek van 0-90°. Standaard kleur: zwart. Bediening beide functies middels één voetpedaal welke tevens als voetensteun kan worden gebruikt.

# Techni-Graphics

Heavy Duty tekentafels



## BSI hoogte verstelbare tekentafels

Absoluut de meest stabiele 2poots tekentafel. Hoogte verstelling van 720-1215mm, middels snelverstelling met trekveer tegengewicht compensatie. Zeer lichte bediening: lichte druk op de handgreep ontkoppeld het remmechaniek en tafel verstelt zich automatisch in hoogte richting. Tegengewicht is door gebruiker eenvoudig nastelbaar naar opliggend gewicht op tafelblad. Standaard hefkracht tot 80kg. + en -30kg. regelbaar. Hoger opliggend gewicht is compensabel middels optionele gasveer tot 160kg. Werkblad is traploos neigbaar van 0-90° middels zeer stabiele torsiveer constructie met nastelbare tegengewichtcompensatie.



## BSI bureau en tekentafel in één concept!!

Geschikt als schrijfbureau op werkhoogte 720mm, en in één seconde verstelbaar naar staande werkhoogte 1215mm. Werkblad simpel en stabiel van horizontaal naar verticaal verstelbaar.

# BSM

Trainingstafels Ergo M1 / M2



Voorbeeld T poot onderstel geschikt als groepstafel of vergader / overleg tafel.

## BSM trainingstafels Ergo M1 en M2

Bijzonder gebruiksvriendelijk. Standaard met zeer licht bedienbare hoogte verstelling middels een snelverstelmechaniek (drukveersysteem) welke middels een lichte druk op de handgreep automatisch in hoogte richting beweegt. Bij loslaten handgreep blokkeert het systeem automatisch en is voorzien van een automatische valblokkering. De tegendruk is middels een nastelbare gasveer door gebruiker / groepsleidster eenvoudig in te stellen. Optioneel leverbaar met elektrische hoogte verstelling. BSM trainings-/ school-/therapietafels zijn uitermate geschikt voor kinderen, kleine mensen, gehandicapten of personen in een rolstoel.

## Ergo M

Hoogte verstelling met telescopisch pootstel en drukveer gewichts compensatie of optioneel met elektromotor.

Werkblad neigbaar 0-85° met rastermechaniek. Werkblad optioneel leverbaar met romp uitsnijding. C poot onderstel rolstoel onderrijdbaar.

Vb. C poot onderstel voor maximale beenruimte

# BSM

## Scholingstafels Ergo P1/P2/P3

Ergo P1R/P2R/P3R schuifstafels

Combinatie teken-trainingstafel in hoogte en neigingshoek verstelbaar met 1 - 2 of 3 verstelbare werkvlakken.



### Ergo P1R

Met hoogte verstelling traploos van 55-97cm. of van 72-120cm. Werkblad enkelvoudig neigbaar van 0-85° middels klick mechanisme in 8 standen. Hoogte verstelling met parallellogram pootstel en gasveer gewichtscompensatie. Diverse bladformaten. Stabiel robuust onderstel met volledige beenruimte door teruggezet pootstel.



### Ergo P2R

Als model P1R echter met gedeeld werkblad links of rechts neigbaar 0-85°. Het andere deel kan in vaste uitvoering of tevens neigbaar geleverd worden.



### Ergo P3R

Als model P1R echter met gedeeld werkblad in het midden neigbaar 0-85°. Linker en rechter bladdeel zijn vast.

# TechniGrafo

## Doorlichtbakken & doorlichttafels

Doorlichtbakken formaat A3 tot en met formaat A0



Lichtbak 53x73cm. met tafelstandaard N1 in 8 hoeken instelbaar.



Doorlichtbak A2/A1 met tafelstandaard



Lichtbakken formaat 53x73cm. / 73x103cm. met tafelstandaard en tekenmachine

Techni-Graphics doorlichtbakken en combinaties.

Doorlichtbakken voor grafische werkzaamheden, filmdoorlichting, negatievenbelichting, cartografie etc. Koel werkvlak door dubbele glasplaten constructie, hard glazen geslepen werkplaat met daaronder een warmtewerende opaline melkglasplaat voor optimale verspreiding van diffuus en sereen licht, 5000° Kelvin, schakelbaar in 2/3 standen.

Formaten H x B x D:

Lichtsterkte:

- A3 8x 34x 46cm. Werkvlak 32x 44cm. 4 x TL buis 8W
- A2 13x 53x 73cm. Werkvlak 47x 67cm. 3 x TL buis 18W
- A1 13x 73x103cm. Werkvlak 67x 97cm. 5 x TL buis 18W
- A0 13x 85x130cm. Werkvlak 79x124cm. 5 x TL buis 36W
- A0+ 13x102x162cm. Werkvlak 96x156cm. 5 x TL buis 58W



Doorlichtbak A3



Prijzen zijn exclusief BTW. Model en prijswijzigingen voorbehouden recht fabrikant.



Doorlichtbakken groot formaat A0 of A0+ met tekentafel onderstel volledig in hoogte en hoek verstelbaar en met 4poots onderstel in hoogte en hoek instelbaar.

# TechniGrafo

Groot formaat doorlichttafels



A0+ t/m A2

Buitenwerkse afmeting (hxbxd):  
 \*130x1630x1030mm.  
 \*130x1300x 850mm.  
 \*130x1030x 730mm.  
 \*130x 730x 530mm.  
 Werkvlak afmeting (bxd):  
 \*1560x960mm. A0+  
 \*1240x790mm. A0  
 \* 970x670mm. A1  
 \* 730x530mm. A2

TechniGrafo doorlichttafels compleet met volledig verstelbaar onderstel voor het bewerken, muteren en lezen van groot formaat tekeningen, luchtfoto's, overlay' s en litho' s. De lichtbak is voorzien van 6-5 of 4 TL buizen, elektronisch voorschakelapparaat voor constante trillingvrije lichtbron, schakeling op 50 en 100%, opaline polycarbonaat filter en geslepen hard glazen werkvlak.

Lichtbak is licht in neigingshoek en in hoogte verstelbaar, het gewicht is perfect in balans gebracht d.m.v. een gasveer en mechanische gewichtscompensatie, dubbel lamellen remsysteem. Bediening hoog/laag en kantelinstelling met een doorlopend voetpedaal, geschikt voor zittend en staand werken.



## TechniGrafo Doorlichttafels

Werkhoogte instelling traploos van 980-1240mm. Werkblad hoek instelling traploos van 0-90°. Tegengewicht compensatie d.m.v. pneumatisch/mechanisch veersysteem. Volledig in balans door dubbel lamellen remsysteem. Automatische werkvlak koeling en perfecte lichtbron verspreiding door samenstelling van opalinemelkglasplaat en hard glazen bovenplaat.

# BSM

## Tafelstandaards

Onmisbaar voor het ergonomisch lees- en tekenwerk. Zowel in trainingsruimten, kantoortoepassingen en in een thuissituatie.



Optioneel leverbaar met verstelbare leesliniaal / documenthouder Liniaal lengte 60cm.



**Ergo N1** tafelstandaard met glad melamine teken-oppervlak, tekenbord grootte 60x80cm., 75x105cm. of 80x120cm.



Mobiel verplaatsbaar!  
Eenvoudig opklapbaar en verplaatsbaar met draaggreep aan achterzijde.

Ergo N1 tafelstandaard in 5 neigingshoeken instelbaar en geheel opklapbaar, geheel stalen frame in kleur zwart.



Klick-up documenten aanslag met een opstekende hoogte van 10mm. Leverbaar in één breedte van 58cm.



Bladformaten: 60x60cm. 60x70cm. 60x80cm. 60x100cm. Parallelliniaal lengte 60cm. verplaatsbaar, in hoogte verstelbaar. Links of rechts omkeerbaar.



Stalen dekplaat met magneten. Dekplaat wordt met omgezette kant aan bovenzijde werkblad opgehangen en maakt het mogelijk tekeningen of documenten met bijgeleverde magneten op te spannen.

# Junior N1

Tafelstandaards met tekenmachine



Techni Graphic tekentechniek Professionele teken combinatie voor het kleine werk.

## Tekentafel standaard combinatie Junior/N1

Stabiel stalen standaard. Verstelbeugel in 8 standen neigingshoeken verstelbaar. Tekenmachine Techni-Graphic met Riefler Prima 1500, 360° draaibare tekenkop, 15° rastering en arreteerstand, horizontaal en verticaal beweging middels kogelgelagerde loopwielen, gradenboog verstelling middels duimpal. Horizontale en verticale blokkeer mogelijkheid, inclusief aluplex maatlatten 1:1, 30/40cm. lengte met inktrand.

### Bordformaten

60x80cm.	A2
70x100cm.	A1
80x120cm.	A1+



Detail: Achterzijde tekentafel standaard

# Hillebrand

Arito®



## TechniGrafo tekencombinatie Junior S

Handige tekentafel op een opklapbare tafelstandaard, Tekenbord met ultra glad melamine tekenoppervlak op DIN A2 formaat. Tekenbord grootte 78x51cm. Nuttig tekenbereik 62x44cm. Inclusief loopwagen tekenmachine met tekenkop 360° draaibaar, gradenboog met automatische 15° rastermechaniek, arreterstand en vrijloopstand. Horizontaal en verticaal beweging 8voudig gelagerd in aluminium geleideprofielen zonder contragewicht, verticaal en horizontaal remsysteem, inclusief linialen. Tafelstandaard in 5 standen instelbaar, geheel opklapbaar en geleverd in manillakarton draagbox met handgreep.

## MOBIELE TEKENTAFELS !!



## TG 7/Parallel motion College

Complete studie tekentafel met melamine tekenbord en parallel tekenliniaal. Opklapbaar 4poots onderstel met voetensteun, optioneel met gereedschapsgoot en/of draadmand. Parallel-Motion tekenliniaal met 2 zijdige staalkabel parallelgeleiding en blokkeersysteem. Hoogte verstelling onderstel 75110cm. tekenbord 0-90° neigbaar inclusief contraveren tegendruk.

Bordformaten:

60x 80cm.	A2
70x100cm.	A1 small
80x120cm.	A1
80x140c m.	A1+

\*Exclusief draadmand en gereedschapsgoot.



Opklapbare tekentafel met tekenbord 60x80cm. en parallel liniaal in draagkoffer.

# Hillebrand

Arito®

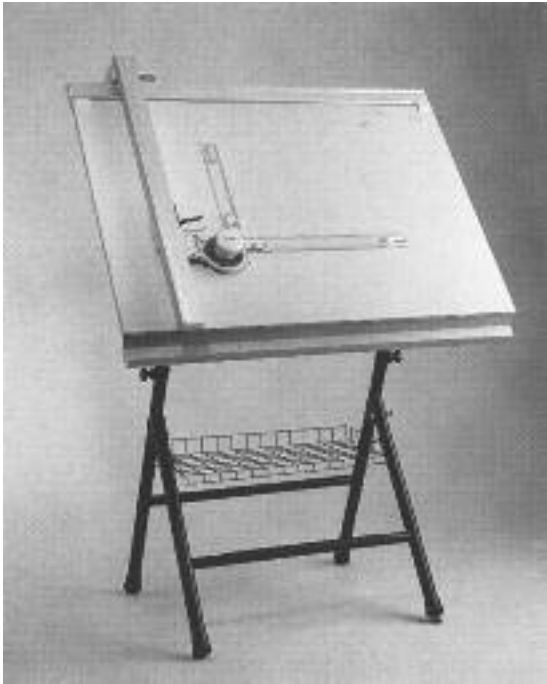

## TG 7 Junior College

Complete semi professionele tekenafel met melamine tekenbord en Junior loopwagen tekenmachine, opklapbaar 4poots onderstel met voetensteun, optioneel met draadmand en/of gereedschapsgoot. Volwaardige tekenmachine model Junior met horizontale en verticale kogellager geleiding in aluminium precisie profielen.

Riefler Prima tekenkop 360° draaibaar met automatische 15° rastering, vrijloop en arreterstand voor tussenliggende hoeken compleet met plexiglas maatlatten, verdeling 1:1 lengte 30/40cm.

Tekenafel compleet traploos in hoogte verstelbaar van 75-110cm. voorzien van drukveren ondersteuning voor een perfecte balans. Neigingshoek verstelling traploos van 0-90°.

Blokkering hoogte met 2 draaiknoppen. Blokkering neigverstelling met een hendel en dubbelklauw metalen remlamellen systeem.



Exclusief draadmand en gereedschapsgoot.

Bordformaten:

60x 80cm. A2

70x100cm. A1 small

80x120cm. A1

80x140cm. A1+

Parkeerstand van de tekenmachine beslaat voor 20cm. breedte het tekenbord.

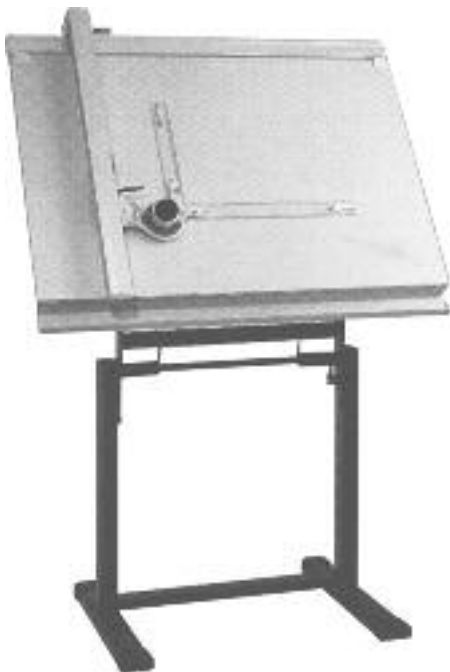

## TG 24 Junior / Medium

Compleet professionele tekenafels met melamine tekenbord en Junior of Medium loopwagen tekenmachine TG24. Stabiel 2poots onderstel traploos in hoogte en neigingshoek verstelbaar dmv. contraveren tegengewicht en één bordhendel. Hoogte van 75-110cm. neiging van 0-90°.

Veilig dubbelklauw remlamellen systeem en trekveren stelsel voor perfecte balancering. Volwaardige tekenmachine Junior of professionele tekenmachine Medium met High-Tech aluminium profiel en kogellager geleidingen, tekenkop Riefler Prima, 360° draaibaar, gradenboog met automatische 15° rastering en arreterstand voor tussenliggende hoeken en één fijnafstelling op Medium. Compleet met plexi maatlatten verdeling 1:1, 30/40 of 30/50cm.

TG24 / Junior 70x100cm.

TG24 / Medium 80x120cm.

Bordformaten:

70x100cm. A1 small

80x120cm. A1+

80x140cm. A0 small

# Techni-Graphics

Tekentafels



## TG 220 Junior / Medium

Complete professionele tekentafels met melamine tekenbord en Junior of Medium loopwagen tekenmachine. TG220 stabiel 2poots onderstel traploos in hoogte en neigingshoek verstelbaar dmv. contraveren tegengewicht en één voetpedaal. Hoogte van 87-113cm. neiging van 0-90° Veilig dubbelklauw remlamellen systeem en trekveren stelsel voor perfecte balancering. Volwaardige tekenmachine Junior of professionele tekenmachine Medium met High-Tech aluminium profiel en kogellager geleidingen, tekenkop Riefler Prima, 360° draaibaar, gradenboog met automatische 15° rastering en arreteerstand voor tussenliggende hoeken en één fijnafstelling op Medium. Compleet met plexi maatlatten verdeling 1:1, 30/40 of 30/50cm.

TG220 / Junior 100x150cm.  
TG220 / Medium 100x170cm.

Bordformaten:  
100x150cm. A0  
100x170cm. A0+

TECHNIGRAFO  
KOLOM TEKENTAFELS



Professionele tekentafel formaat A0 met tekenbord 100x150cm. of 100x170cm. Kolomtafel met gasveer hoogte verstelling en 0-90° neigingshoek instelling met contraveren compensatie. Loopwagen tekenmachine Medium met tekenkop 360° draaibaar, gradenboog met 15° rastering, vrijloop, fijnafstelling en 0-punt verstelling. Inclusief maatlatten 30/50cm.



## TechnoDraft

A0 kolom teken- ontwerp tafels met tekenbord 100x150cm.



## Isis Profihit Master 6A / LZ035

Compleet High-Tech en zeer professionele teken-combinatie met melamine tekenbord en Isis loop-wagen tekenmachine. Master 6A zeer stabiele enkelzuil tekentafel traploos in hoogte en neigingshoek verstelbaar dmv. gasveer tegengewicht en voetpedaal/bordhendel bediening. Kolom is 360° draaibaar om eigen as dmv. slipkoppeling instelling. Veilig en extra zwaar dubbel remmechanisme, verticale 8voudig hardstalen kogellager geleiding en in tegengewicht afstelbare gasveer voor perfect lichte bediening en optimale balans. Hoogte van 100-150cm., neiging van 0-90° met torsi-bladveer compensatie. Zeer professionele Isis loopwagen tekenmachine model LZ-035-ZK55-BA, 15° rastering, vrijloop, fijnafstelling, basis verstelling, aanslagen en arreteerstand voor tussenliggende hoeken. compleet met plexiglas maatlatten verdeling 1:1:1, 30/50cm. lengte.

Bordformaten: 92x160cm. / 100x150cm. / 100x170cm. / 100x200cm. / 120x225cm.

Profihit Master 6A/LZ035 100x170cm.

\* Exclusief gereedschapgoot.

## M2

Tekentafels



### M2 bureau/tekentafel combinatie

Professionele tekentafel met dubbele functie. Het onderstel M2 is geschikt voor zowel tekentafel als bureau/werktafel. De traploze hoogte verstelling is variabel tussen 72-124cm. middels een uniek trek-veren, staalkabel, naaldlager en katrollensysteem perfect uitgebalanceerd en zeer licht bedienbaar. De tegendruk op elk gewenst moment instelbaar van - tot +30kg. Bediening met een handgreep in één seconde van zittend naar staande werkhouding ingesteld.

De neigingshoek verstelling is perfect uitgebalanceerd met een in tegendruk regelbare torsiveer compensatie. Professionele tekenmachine model Medium compleet met maatlatten.

Bordformaten:  
100x150cm.  
100x170cm.  
100x200cm.  
125x225cm.



## BSE

Solide wandtekentafels

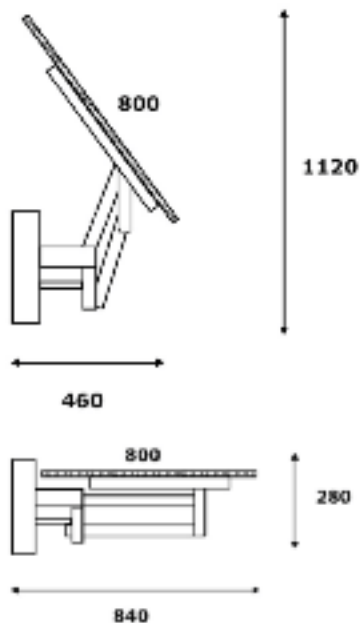

Eenvoudig aan de wand te monteren. Uitermate geschikt voor compacte ruimtes geheel vlak of 90° van de wand instelbaar. Verstelling in hoogte en neigingshoek middels gasveren compensatie en bordhendel. Geschikt voor montage tekenmachine en diverse tekenbord formaten van: 80x120 en 80x140cm. Zonder tekenbord / tekenmachine. Met tekenbord / zonder tekenmachine.

### BSE Solid

Wandtekentafels met tekenmachine en tekenbord formaat 80x120cm. of 80x140cm.



# Tekenkamer

## Tekenmachines-Accessoires-tekentafel onderdelen



### Model Junior Techni-Graphics tekenmachines

Volwaardige loopwagen tekenmachine met High-Tech aluminium profiel en kogelgelagerde geleidingen inclusief horizontaal en verticaal remsysteem. Tekenkop Riefler Prima 1400, 360° draaibaar, gradenboog met automatische 15° rastering. Vrijloop en arreteerstand voor tussenliggende hoekinstelling. Inclusief alu/plexi maatlatten verdeling 1:1, 30/40cm. lengte. Formaten: 60x80, 70x100, 80x120, 80x140, 100x150cm.



### Model Medium Techni-Graphics tekenmachines

Professionele loopwagen tekenmachine met High-Tech aluminium profiel en kogelgelagerde geleidingen inclusief horizontaal en verticaal remsysteem. Tekenkop Riefler Prima 1500, 360° draaibaar, gradenboog met automatische 15° rastering. Vrijloop, fijnafstelling en arreteerstand voor tussenliggende hoekinstellingen. Inclusief alu/plexi maatlatten, verdeling 1:1, 30/40 of 30/50cm. lengte. Formaten: 80x120, 80x140, 100x150, 100x170, 120x200cm.



### Accessoires & teken tafel onderdelen

Afleggoot kunststof leverbaar in de maten 82 - 120 - 140 -150 - 170cm.  
Art.nr. 2035GOO



Tekenmachine maatlatten voor alle merken tekenmachines in diverse uitvoeringen inclusief beslag.

\*Set 30/40cm. plexiglas 1:1:1 Art.nr. 2053310101

\*Set 30/50cm. plexiglas 1:1:1 Art.nr. 2053220101

\*Set 30/50cm. aluplex 1:1:1 Art.nr. 2053120101



Tekenlamp model M461 dubbele knikarm met tafelklem of adapter voor Medium tekenmachine en lamphouder met kap voor max. 60watt gloeilamp.

Art.nr. 2414M46100 Dubbel arm/gloeilamp.

Dekvel voor tekenbord materiaal pvc, vulcaniserend, dikte 1mm., kleur reseda groen. Formaat 100x170cm. inclusief dubbelzijdig bevestigingstape.



N2 tekeningkoker draadmeubel voorzien van 4 vakken in ongelijke hoogtes. Vakmaat 20x20cm. Afm. 70x40x40cm. (HxBxD).  
Art.nr. 2427N20000



perforatie-ophang-draagbanden voor tekeningen

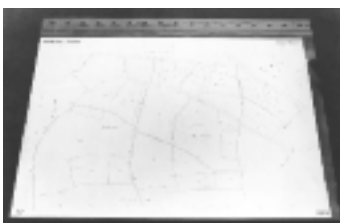

Transparant kunststof tekening tassen A4 T/m A0



Draagband aanbrengapparaat en omrandkleef- ophangbanden.



# Tekenkamer



**Neolt 150 hand snijmachine**  
Voor tekeningen

- \*Gehard stalen roterend mes op inox snijrand.
- \*Transparante kunststof aandrukliniaal.
- \*Inclusief onderstel met opvang unit.
- \*Max. snijdikte papier 0,8mm. tot 0,6mm.

## *Snijmachines voor tekeningen*



**Trim Elektro**  
elektronische snijmachine.  
\*Inclusief verlichting.  
\*Voet en handschakeling.  
\*Onderstel met opvang unit.  
\*Aandrukliniaal.

## *Snijmachines leverbaar in snijbreedtes 150-200 en 250cm.*



### **Vouwmachines voor tekeningen Sinus**

Sinus handvouwmachine is eenvoudig te bedienen middels een doorlopende functiebeugel. Vouwbreedte 21cm. Werkbreedte 115 of 125cm. Vouwlengte 3,5 meter. Vouwsnelheid 1 vouw per seconde. Vouwmachines voor tekeningen Sinus. Ontkoppeling gevouwen tekeningen middels beugel aan de voorzijde, ook met de knie te bedienen, handen zijn dan vrij om de tekening te kunnen uitnemen. Afmeting: 104x125 of 139 x52cm. (hxbxd)



### **Combinatie Vouw-Snijmachines voor tekeningen CoSinus**

CoSinus combinatie tekeningen snijden en vouwen in één apparaat. Door snijmachine op te klappen kan de tekening razendsnel worden terug gevouwen op 21cm. A4 breedte. 10X sneller als handmatig vouwen .

Werkbreedte: V115/S130cm.  
Vouwlengte 3,5m. Stabiel onderstel met papieropvang. Geruisarme werking. Ontkoppeling gevouwen

tekeningen middels kniebeugel, handen vrij bij uitnemen van de tekening  
Afmeting: 115x157x65cm. (hxbxd)



# Tekeningen

Presentatie systemen

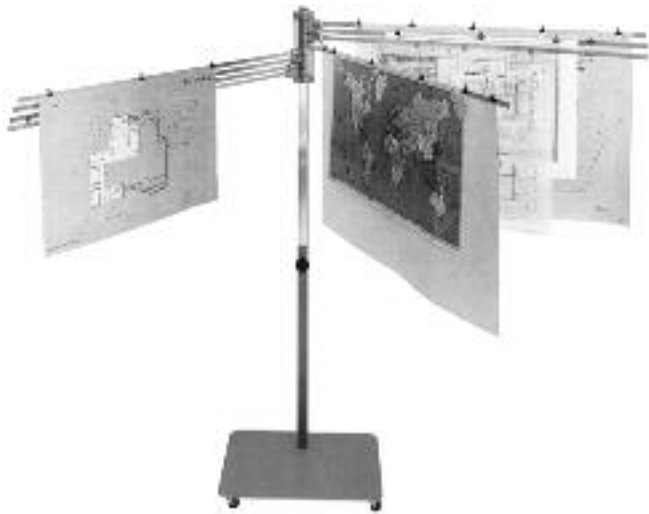

**Prontoplano** tekeningen carrousel systeem op verrijdbaar statief of als wandstelsysteem met 4 of 8 armen. Solide stalen armen A0 formaat met zwaar stalen scharnieren geschikt voor het ruggelings ophangen van zware geplastificeerde tekeningen of luchtfoto's, 180° draaibaar. Ophanging met bijgeleverde veerklemmen (20 stuks) of met de optioneel leverbare dubbelhaken. Hoogte verstelbaar stalen statief, zwaar stalen voetplaat met zwenkwielen.

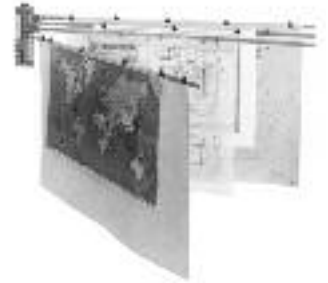

**BSH tekeningen** carrousel systeem. Aluminium armen A0 formaat (130cm.) met kunststof opklapbare scharnieren. Hoogte verstelbare statiefbuis met kunststof rolvoet. Inclusief 3 armen A0 met klemmagneten. BSH wandstelsysteem met 2 armen A0. BSH tafel model 2 armen A1.



### Vistaplan WE: A1 + A0 wandcarrier

Met 10 ophangelementen voor verticale opberging van tekeningen. Uniek klemsysteem, dragers geschikt voor inklemmen alle formaten, opbergcapaciteit tot 500 tekeningen. Tekeningen kunnen zonder ophangband worden bevestigd.



Junior Planman wand display zwenkbaar; 100 tekeningen.



### Vistaplan WDC: A1 + A0 wand display carrier

Met 10 ophangelementen voor verticale opberging van tekeningen en voorzien van een display functie. Elk ophangelement is zwenkbaar waarmee eenvoudig door de inhoud heen te bladeren is.

# Tekeningen

Opbergssystemen

## Verticale opbergssystemen / verrijdbare trolley' s



### Planoclass Rollboy

Handige bijzetwagen met 1-vaks systeem, ophangpennen 60mm. h.o.h. Capaciteit ca. 250 tekeningen.



PlanoClass rollboy met PC1 tekening ophang garnituur, ook als inbouwunit leverbaar. Tekeningen op te hangen met perforatieband.



**VisaPlan Trolley carriers** handig **klemsysteem** voor verticale tekening ophanging



### Visaplan TC: A1 - A0 - A0+ Trolley Carrier

Trolley Carrier verrijdbaar met 20 ophangelementen voor het verticaal opbergen van tekeningen in ophangelementen met een klemsysteem, zonder ophangband. Capaciteit met 20 ophangelementen tot 2000 tekeningen.

Eenvoudig aanbrengen van de tekeningen in het ophangelement.



1 Klem neerleggen.



2 Klem openen.



3 Tekeningen inleggen.



4 Klem sluiten.



### Visaplan MDC: A1 - A0 Mobile Display Carrier

Verrijdbare standaard met 20 ophangelementen voor verticale opberging van tekeningen tot A0 formaat capaciteit met 20 ophangelementen tot 1500 tekeningen met de mogelijkheid tot combinatie van gescheiden ophanging A1 en A0 formaten in aparte dragers. Display Carrier ophang-elementen zijn elk zwenkbaar waarmee eenvoudig door de inhoud heen gebladerd kan worden.

**Visaplan MDC *Mix & Match* A1 + A0 Formaten**

# Tekening

Opbergssystemen

Verticale opbergssystemen / tekeningen hangkasten



## TECHNIGRAFO – ITALIA

**Emme M203** Tekeningen hangkast met ophangpennen op 305mm. geplaatst. Tekeningen te voorzien van ophangband. Geschikt voor verticale opberging van 1000/1500 A0/A1 tekeningen. Stalen kast met traploos geveerde deksel, slot en scharnierend front. Met automatisch uitschuifbare veiligheidssteunen (anti-tilt) Afm. buitenwerks: 1370x985x460mm. (HxBxD) Kleur: zwart, wit of lichtgrijs.



**ARCHIVITE** Stalen tekening hangkast met opklapbaar deksel en 4vaks tekening ophangstelsel met systeem pennen op 60mm. h.o.h. geplaatst. Geschikt tot en met formaat A0, eenvoudige bediening middels keuze knoppen systeem voor zoek- en uitneemstand. Grote opberg capaciteit tot 2000 formaten A0 polyester of calque tekeningdragers. Tekeningen op te hangen met bij te leveren perforatie band met een gats afstand van 60mm. Afmeting kast: 1200x1500x430mm.(hxbxd)



**EXEL/ALPIA** Stalen tekening hangkast met uniek uitschuifbaar front. Grote tekeningen kunnen zijdelings worden uitgenomen of gearchiveerd. Leverbaar in 6 uitvoeringen:  
(Afmeting kast hxbxd).

A1 staand:	1200x500x 870mm.
A0 staand:	1390x500x1070mm.
A0 extra:	1610x500x1392mm.
A0 dwars:	1200x500x1355mm.
A0 Plus:	1000x500x1610mm.
A0+vert.:	1390x500x1070mm.

Eenvoudige bediening met automatische blokkering in zoek- en uitneem stand. Ophangpennen onderlinge afstand 170mm. Tekeningen op te hangen met perforatie band, gaten op 170mm.



# Tekening

Opbergssystemen



**PLANOCCLASS** Verticale opbergssystemen / tekeningen hangkasten. PlanoClass ET/4 stalen tekening hangkast met uittrekbaar interieur op zware telescoopgeleiding. Interieur met 4vaks garnituur, ophang pennen op 60mm. h.o.h. geplaatst, maximaal formaat A0. Opberg capaciteit tot 2000 tekening dragers in polyester of calque materiaal. Kast is afsluitbaar met kunststof roldeur aan de voorzijde. Afmeting: 1100x1600x770mm.(hxbxd)



**PlanoClass** inbouw garnituur PC/2-130, PC/4-130 of PC/4-154 Planoclass losse garnituren voor inbouw in zelfbouw of bestaande kasten. Leverbaar als 2 of 4vaks systeem in 3 uitvoeringen A0 en A0+:

PC/2-130: A0 2vaks 70x1406x450mm.  
 PC/4-130: A0 4vaks 70x1406x690mm.  
 PC/4-154: A0+ 4vaks 70x1406x690mm.

Systeem pen afstand 60mm. H.O.H.  
 Capaciteit: PC/2= 1000 tekeningen  
 PC/4= 2000 tekeningen

Automatische blokkering in zoek- en uitneemstand.



**PlanoClass** tekeningen hangkast RD/4 en RD/4S. Stalen kast met kunststof jaloeziedeur aan de bovenzijde voorzien van cilinderslot. Interieur met 4vaks garnituur, ophang pennen op 60mm. h.o.h. geplaatst, maximaal formaat A0 (RD/4) of A0+(RD/4S) Opberg capaciteit tot 2000 tekening dragers in polyester of calque materiaal. Toegangsluik onderin de kast voor oprapen van gevallen stukken.

Afmetingen kasten:  
 RD4: 1000x1600x760mm.  
 RD/4S: 1150x1850x760mm.



# Tekening

Ladekasten



**TECHNIGRAFO** Voor klein of groot formaat tekeningen, luchtfoto's, films, litho's, landkaarten, posters of waardevolle oude printen. Bestandgerichte formaatberging voor formaten A4 tot A0 of oversized. Tekening formaten tot maximaal 1500x1000mm. Kasten stapelbaar. Units leverbaar in 5-6-7-8-10-12-14 en 16 laden. Diverse ladehoogtes in 25-50 of 75mm. Units van 5 of 7 laden in verrijdbare uitvoering met zwenkwielen.

Nuttig lade formaat (hxbxd):

	Enkel hoog	Dubbel hoog
A2	: 47x 635x 505mm.	94x 635x 505mm.
A1	: 47x1050x 730mm.	94x1050x 730mm.
A0	: 47x1325x 935mm.	94x1325x 935mm.
A0+	: 47x1500x1000mm.	94x1500x1000mm.

Soepel en geruisarm lopende laden op kogel- lager/telescoop geleiding met kunststof loopvlak. Laden 80% uittrekbaar en 20kg. belastbaar. Centrale sluiting per unit van 5 of 7 laden. Blokkeer-/anti tilt inrichting op laden mogelijk. Ladefront met 2 etikethouders en handgreep. Standaard met sokkel en stalen topblad. Standaard kleuren: lichtgrijs RAL 7035, alu RAL 9006, zwart RAL 9005 of wit RAL 9010.



Optionele metalen neerklapbare beugel tegen oprullen van de tekeningen.



**TechniGrafo** tekeningen ladekasten zijn leverbaar met een melamine, HPL of volkern topblad.



**TechniGrafo Mix and Match** De kast units zijn uit te voeren met een combinatie van dubbel hoge en enkele laden 100 en 50mm. fronthoogte. (zie prijslijst cat.9 voor combi-varianten)



# Buren Systems

Meervoudige groot formaat ladekasten



**Metalico Sureglide ladekasten.** Ladeblokken tot 16 ondiepe groot formaat laden stapelbaar tot opberg-units met 32 of meer laden. Ladehoogte nuttig 25mm., soepel en 100% geruisloos uittrekbaar op solide kogellager geleiding. Uitvoeringen met centrale sluiting, anti tilt mechaniek en optionele vakindeling sets. Buren Systems groot formaat ladekasten zijn tevens in demontabele uitvoering leverbaar.



**Metalico superglide tekeningen, etsen, schilderijen, kunststukken.** Ladekasten A2-A1-A0 en super oversized. Stalen kast met 5-6-7-8-10-12-14-16 laden. Laden op kogellagergeleiding ladefront met doorlopende handgreep en etikethouder. Ladehoogte: 25-50-75-100-150-200mm. Nuttige ladeformaten leverbaar voor etsen, schilderkunst en andere museumstukken.

Afmeting kast: Leverbaar in 40 kleuren of kleur combinaties. Optioneel met sokkel en slot. Units 5-6-7-8-10-12-14-16 laden. Verrijdbaar onderstel mogelijk. Magnetische lade verdeelschotten leverbaar. Ladeformaat nuttig tot 1800x1800mm. Draagvermogen van de laden tot 200kg. mogelijk. Prijs op aanvraag.



**Budgetline A1 en A0** Ladekast budgetline stalen kast met 5 schuifladen en doorlopende handgreep.

A1 nuttig formaat: 65x1030x720mm.

A0 nuttig formaat: 55x1300x900mm.

A1 kastmaat: 490x1130x795mm.

A0 kastmaat: 490x1400x795mm.

Sokkel A1: 100x1130x705mm.

Sokkel A0: 100x1400x965mm.

Optioneel leverbaar met sokkel.

Kleur wit, zonder slot. Stapelbaar tot 2x5 laden.



Budget MT Ladekasten A2-A0



### A3 hangmappenkasten

Veilige en efficiënte opbergkast voor A3 tekeningen. BS ladekast voor hangmappen A3 formaat. Stalen kast met 2 of 3 laden geschikt voor 2 rijen A3 hangmappen naast elkaar. Laden op zware telescoopgeleiding, 105% uittrekbaar en voorzien van ladeblokkering, contragewicht en slot.

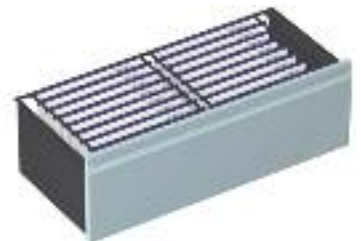

**Lade kast A2-6/A1-5** Stalen kast met 6 laden A2 oversized. Schuifladen met doorlopende handgreep en nuttig formaat van 60x75x55cm. of 5x105x75cm. (HxBxD)

Afm. A2-6: 820x855x650mm.

Afm. A1-5: 750x1150x850mm.

Alleen in wit met slot.



**Lade kast A3-10** Stalen kast met 10 laden. A3 oversized. Schuifladen met doorlopende handgreep en nuttig formaat van 50x435x320cm. (HxBxD) Afm. kast: 45x540x405mm.

# Buren Systems Int.

Speciaal leverancier voor Musea & Oudheidkundige Instituten.

\*Beveiliging / Opbergen / Conserveren:



**MAXI-DRAWER** Groot Formaat Ladekasten voor waardevolle oude landkaarten, tekeningen, etsen, aquarellen en schilderwerken. Meervoudige ladekasten met een nuttige ladehoogte van 25/30mm. Nuttig ladeformaat 200x300cm. Uitermate geschikt voor het veilig opbergen van kostbare oude tekeningen of kaarten. Laden zeer soepel lopend op telescopische kogellager geleiding, 100% uittrekbaar en >50kg. per lade belastbaar. De geringe ladehoogte maakt het mogelijk om een veelvoud laden per kast te kunnen herbergen. Bij kostbare oude kaarten die niet op elkaar mogen liggen kan eenvoudig 1 kaart per lade veilig worden opgeborgen.

Volledig stalen kasten zijn stapelbaar tot een unit van 5-6-8-10-12-14 of 15 groot formaat laden.



Groot formaat ladenkasten met ladeformaat 2000x1000mm. Geschikt voor veilige opberging van waardevolle museumstukken, oudheidkundige voorwerpen en onvervangbaar erfgoed.



Combinatie mogelijkheden klein en groot formaat kasten uit zelfde fabriek/kleur/uitvoering, verrijdbaar, staand op sokkel of op open pootstel.



Voorbeeld  
Nationaal Museum Zürich Zwitserland



De getoonde afbeelding is gemaakt in het Museo Ebraico di Roma Italië.

# Buren Systems

Ladekasten



Geschikt voor archivering of opberging van allerhande materialen. De kasten units zijn naar uw voorkeur samen te stellen, eenvoudig stapelbaar met een mix van klein en groot formaat laden en diverse ladehoogtes. De complete samenstelling is tevens uitvoerbaar met een verrijdbaar onderstel.



Werken, archiveren, een groot aanbod en flexibiliteit in standaard mogelijkheden bieden absoluut een oplossing voor elke individuele omgeving.



Buren Systems ladekasten zijn in een mix leverbaar met verschillende hoogtes: zo kan een kast voorzien worden met laden van 25-50-75-100 of 150mm. hoogte



Maatgerichte toepassingen in laden van combinatie met design opbergrekken in wandopstelling behoren tot de standaard mogelijkheden.

# Tekentafels

Groot formaat LCD/LED Tip & touch presentatie



BSKL-3000 een innovatief LCD/LED presentatie systeem voor visualisering van bestemmingsplannen, bouwtekeningen en lay-outs van bouwprojecten.

Elektrisch in hoogte verstelbare en verrijdbare tafel geschikt voor LCD/LED schermen van 50 tot 75".

- \*Beeldscherm adapter horizontaal elektrisch in hoogte verstelbaar van 784-1459mm. met 2 sterke elektro motoren.
- \*Beeldscherm adapter handmatig 0-90° kantelbaar, met rastermechaniek in stappen blokkeerbaar in gewenste werk- of kijkhoek.
- \*Beeldscherm adapter verticaal elektrisch in hoogte verstelbaar van 784 - 1014mm. (hart scherm)
- \*Universele passing geschikt tot VESA 800x400



Compact systeem, zeer stabiel, staal gelast, verrijdbaar onderstel (1100x700mm.bxd) met geremde wielen.

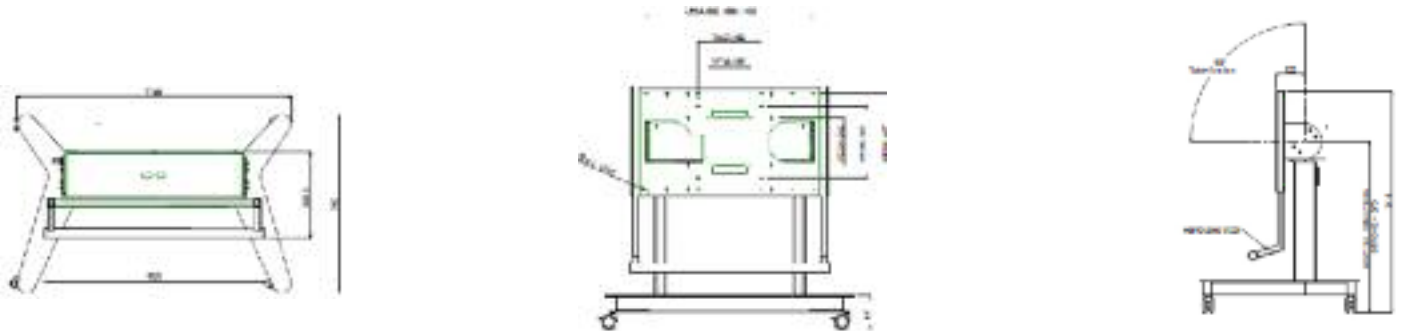

BSKL - 3000 moderne tekentafel voor Touchscreen -LCD schermen



# TechniGrafo

School- en klaslokaal stoelen en krukken



Lokaal stoel Basic S.  
Voorzien van beuken multiplex blank gelakte zitting en rugleuning. Staal gelast frame uit solide rond buisprofiel met glijdoppen en robuuste poeder epoxy coating.

Constructie van de stoel is geschikt om aan de tafel op te hangen voor schoonmaak werkzaamheden.

Rugleuning en zitting met ergonomische vormgeving zijn duurzaam bevestigd.



Basic Tekenkruk T1.  
Voorzien van beuken multiplex blank gelakte ronde zitting. Staal gelast frame uit solide rond buisprofiel met glijdoppen en robuuste poeder epoxy coating.

Constructie van de kruk is geschikt om aan de tafel op te hangen voor schoonmaak werkzaamheden.





# BUREN SYSTEMS INTERNATIONAL BV

*Specialist in speciale werkplekken  
24/7 inrichten*



## Welkom bij Buren Systems International BV

Onze nieuwe catalogus bevat producten welke zijn ontworpen en ontwikkeld in samenwerking met eindgebruikers, ergotherapeuten, werkplek analisten, ontwerpers en leveranciers van technische componenten. Onze catalogus bevat veel standaard ergonomische werktafels en ander kantoor / werkplek meubilair, echter elk jaar worden weer nieuwe speciaal vervaardigde werktafels of ander meubilair ontwikkeld, welke speciaal zijn toegesneden naar de individuele gebruiker, toepassing of taak. Wij zien milieuvriendelijkheid en de verzekering voor een goede arbeidsomgeving als een collectieve taak, laten we er samen iets aan doen om ook uw werkdag te veraangename.

## Catalogi Buren Systems International BV

- |     |   |      |                                    |
|-----|---|------|------------------------------------|
| 1   | Kantoor - technisch meubilair Hillebrand              | 9    | Educatief                          |
| 2   | Kantoor - technisch meubilair BSI / BST               | 10   | Teken technische accessoires       |
| 3   | Kantoor -technisch / administratief meubilair Ana2mi  | 11   | Scheidingswanden                   |
| 4   | Kantoor - administratief meubilair Hillebrand         | 11-1 | Opzetwanden                        |
| 4-1 | Sta - zit vergadertafels & standaard kantoormeubilair | 12   | Verlichting                        |
| 5   | Meldtafels  | 13   | Opbergmeubelen en thuiswerkplekken |
| 5-1 | Meldkamer inrichting                                  | 13-1 | Archief & Magazijn opbergrekken    |
| 5-3 | Professionele beeldscherm opstellingen                | 13-2 | Gereedschap organisatie middelen   |
| 6   | Ergonomie in industrie                                | 14   | Ergonomische stoelen               |
| 7   | Interieurbouwer comfort                               | 15   | Ergonomische accessoires           |
| 8   | Zorg en techniek                                      | 15-1 | Professionele flatscreen armen     |

## Buren Systems International BV

Adriaan Banckertstraat 16  
3115 JE Schiedam

Tel: 010-409 18 28  
Fax: 010-273 33 23

Email: [info@burensystems.com](mailto:info@burensystems.com)  
Site: [www.burensystems.com](http://www.burensystems.com)



Buren Systems International BV streeft constant naar een hoog kwaliteitsniveau van haar producten en diensten. Buren Systems International BV heeft dit beleid verwoord in een kwaliteitssysteem. Via ISO 9001 wordt dit vastgelegd en gecontroleerd.

Altijd boven verwachting presteren. We stellen hoge eisen aan kwaliteit bij alles wat we doen, zowel wat betreft materiaal en duurzaamheid als ergonomie en design. Ons streven is om onze klanten altijd kwaliteit boven verwachting aan te bieden.